

Das fischertechnik-System.

Alles andere ist nur Spielzeug.

GESAMT
KATALOG
92/93



fischertechnik® ®

Vom ersten Baustein an ein spannende



Trike aus der JUNIOR-Reihe. Die Bauteile sind auf den ersten Kontakt mit der Technik abgestimmt.

fischertechnik er-

öffnet neue Dimensionen im Land

des Bauens und Spielens. Ob bei den ersten Schritten in die Welt der Technik oder beim Experimentieren mit High-Tech-Charakter. Technik hautnah erleben und gleichzeitig jede Menge spielerisch lernen.

Wenn die Bausteine ins Rollen kommen, macht die Welt der Großen so richtig Spaß. Ein Feuerwerk der Ideen für die Phantasie. Nur möglich durch Bauteile, die mit absoluter Präzision gefertigt sind. Faszinierende Modelle, funktional und wirklichkeitsgetreu.

Die Basis ist nicht nur eine Spielidee mit System, sondern ein logisches Konzept, bei dem eins zum anderen paßt. Baustein für Baustein. Egal wie komplex Ihre Modelle werden, Sie können immer wieder auf die Bauteile Ihres ersten Baukastens zurückgreifen.

fischertechnik hat Baukästen für alle Altersgruppen.

Der Einstieg ist immer möglich. Angefangen bei der

JUNIOR-Reihe für die kleinen Techniker von 5 bis 8 Jahren, über die MASTER-Serie für die 7- bis 12jährigen bis hin zur PROFI-Line für echte Technik-Freaks von 10 bis 99. Und zur Ergänzung ein abwechslungsreiches SPECIAL-Sortiment.

Alle Modelle sind sinnvoll ergänzt durch Bauanleitungen und Begleitbücher. Alle Baustufen werden Schritt für Schritt und leicht nachvollziehbar dargestellt. Die Experimentierbücher der PROFI-Serie gehen noch viel weiter. Neben der Bauanleitung berichten sie über Interessantes und Wissenswertes aus der Welt der Technik. So hat man mit fischertechnik in puncto spielen und lernen jede Menge auf dem Kasten.

Das fischertechnik-System. Alles andere ist nur Spielzeug.



 **fischertechnik**

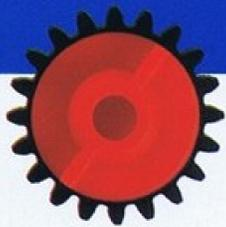

s Erlebnis.

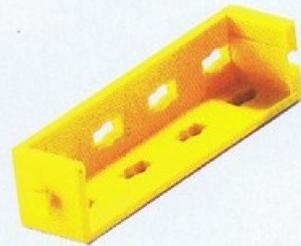

Roboter mit
echter Greifhand,
computersteuerbar.
Gebaut aus PROFI
COMPUTING.

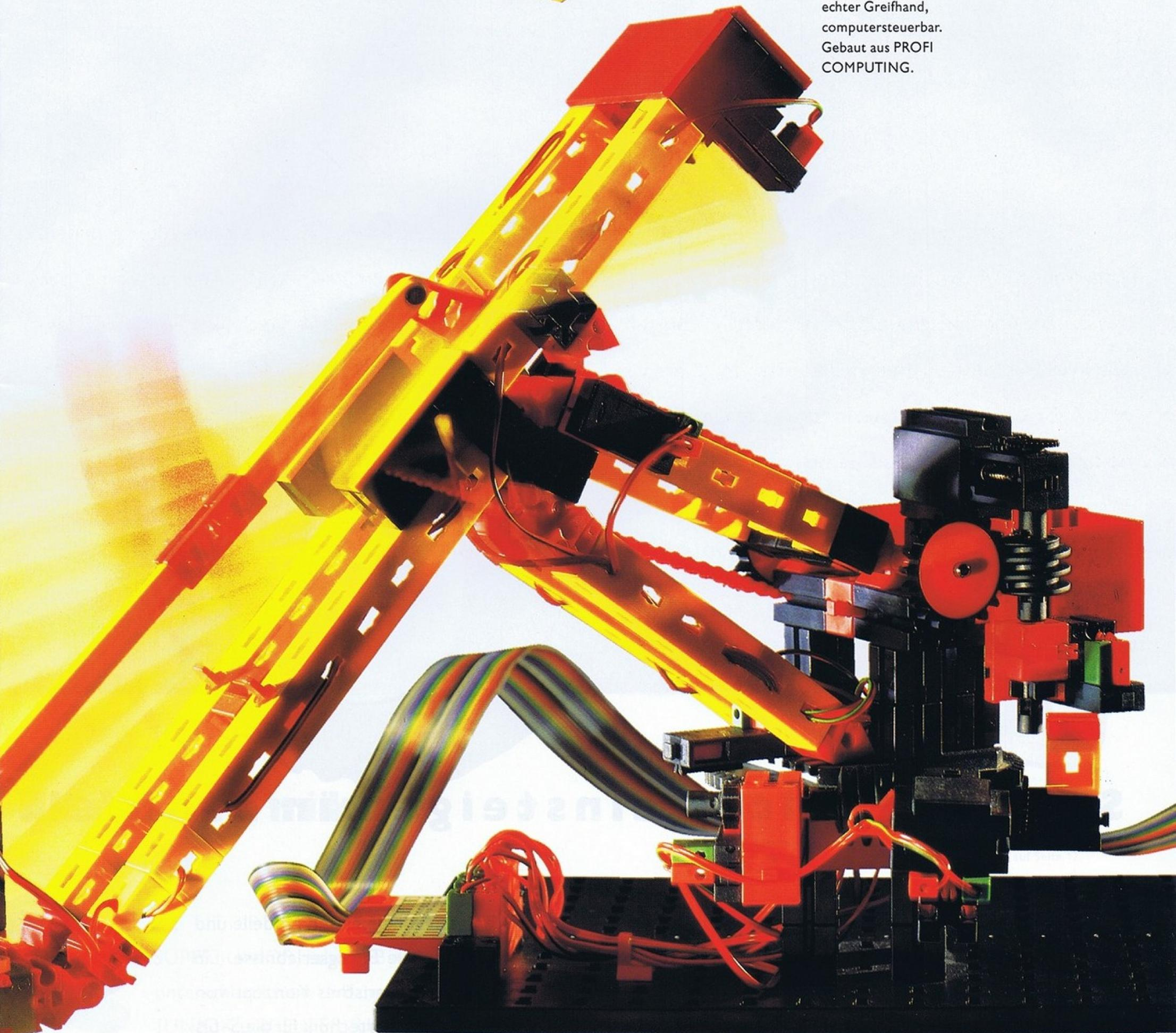



Spielend leicht einsteigen in die Welt

In der JUNIOR-Reihe entdecken Einsteiger die Technik auf unkomplizierte Art und Weise. Sofort erkennt man Zusammenhänge und weiß im Handumdrehen, wie alles funktioniert. Die Auswahl der bunten Bauteile und vor allem deren Handhabung sind genau auf die jungen Einsteiger abgestimmt. So hat man



schnell die ersten Modelle und viele Erfolgserlebnisse. Ein spielerisches Konzept von Fischertechnik für die 5- bis 8jährigen, mit dem Technik wirklichkeitsnah erlebt wird.

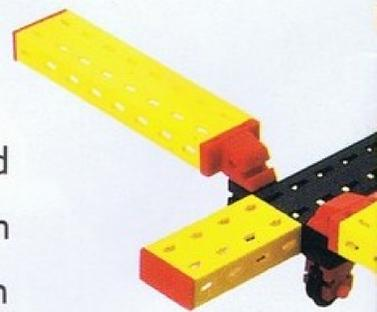



der Technik.

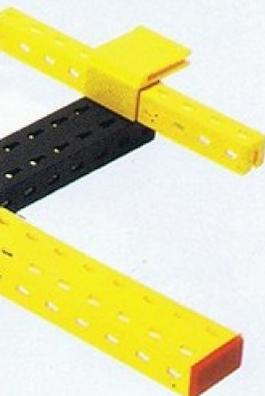

Mit LITTLE JUNIOR, JUNIOR und SUPER JUNIOR stehen 3 Baukästen mit unterschiedlichem Umfang zur Auswahl. JUNIOR und SUPER JUNIOR können durch JUNIOR PLUS zum MASTER erweitert werden. Und schon fährt man in der MASTER-Runde weiter.

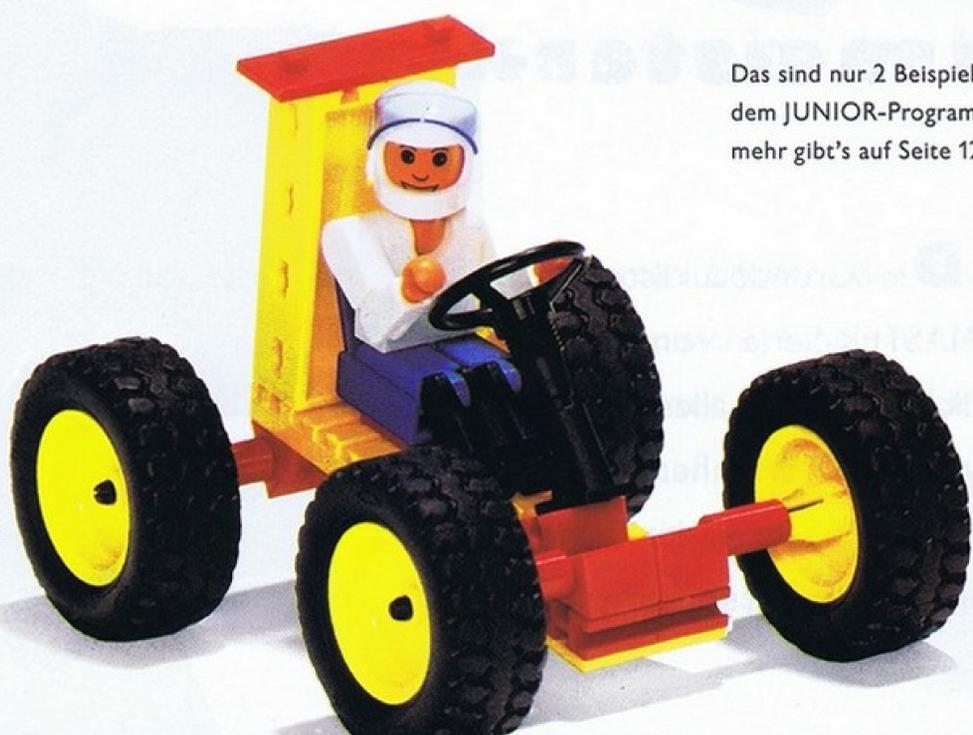

Das sind nur 2 Beispiele aus dem JUNIOR-Programm, mehr gibt's auf Seite 12.



So meister-

Die Grundbaukästen aus der MASTER-Serie von fischer-technik. Alles drin, alles dran und viele Möglichkeiten drumherum. Eine aufregende Reise ins Reich der Technik. Keine bloßen Spielereien, sondern

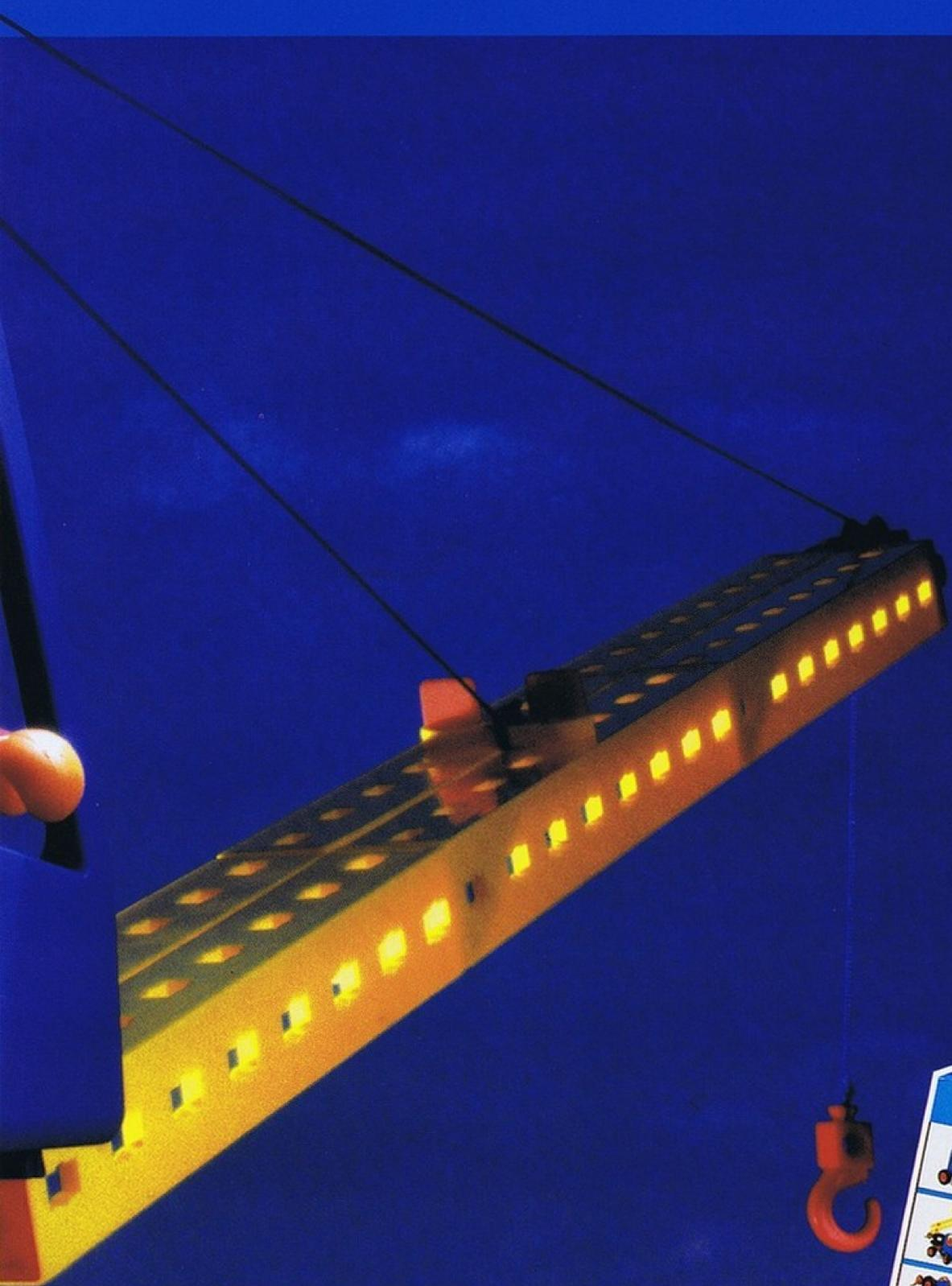

Das sind nur 2 Beispiele aus dem MASTER-Programm, mehr gibt's auf Seite 12.

haft muß ein Technik-Baukasten sein.

vielfältige Funktionen. Ein Präzisionsspielzeug für phantastische Modellmöglichkeiten. Die MASTER-Serie meistert alle technischen Herausforderungen.

Es stehen 2 Varianten zur Wahl. Der Grundbaukasten MASTER oder sein



großer motorisierter Bruder, der MOTOR MASTER. Wer sich zunächst für einen MASTER entscheidet, kann seinen Baukasten durch das

MOTOR-SET auf den MOTOR MASTER erweitern. So kommt Schwung ins Konstruieren.





Damit setzt man noch eins, zwei, drei

Die MASTER PLUS Ergänzungs-Sets von Fischertechnik.

Noch mehr Modellmöglichkeiten für alle MASTER-

Fans. Anspruchsvoll und funktionell.

Die Basis zu den MASTER PLUS Ergänzungs-Sets bildet entweder ein MASTER- oder ein MOTOR MASTER-Baukasten. In den MASTER PLUS-Sets sind alle Zusatz-Bauteile enthalten, die zum Bau der jeweils angebe-

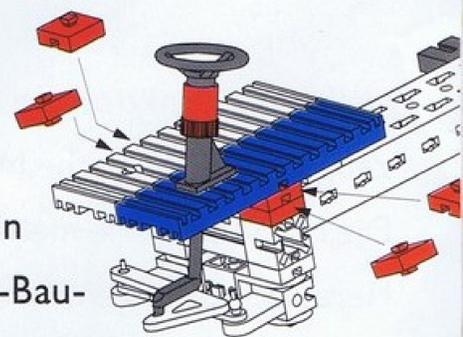



, ... drauf.

Das sind nur 2 Beispiele aus dem MASTER PLUS-Programm, mehr gibt's auf Seite 14.

nen Modelle notwendig sind. Mit ausführlicher Bauanleitung.

Es gibt eine große Auswahl an MASTER PLUS-Sets in unterschiedlichen Klassen und zu verschiedenen Themenbereichen: Super-Trucks, Helikopter, Kräne, Rummelplatzmodelle, Lichteffekte und alles, was

sich sonst noch in der technischen Welt abspielt.

Ein besonderer Höhepunkt für jeden fischertechnik-Fan: die zwei MASTER PLUS-Sets der TOP EDITION-Serie. Atemberaubende Größe und Spitzentechnik, die begeistert!

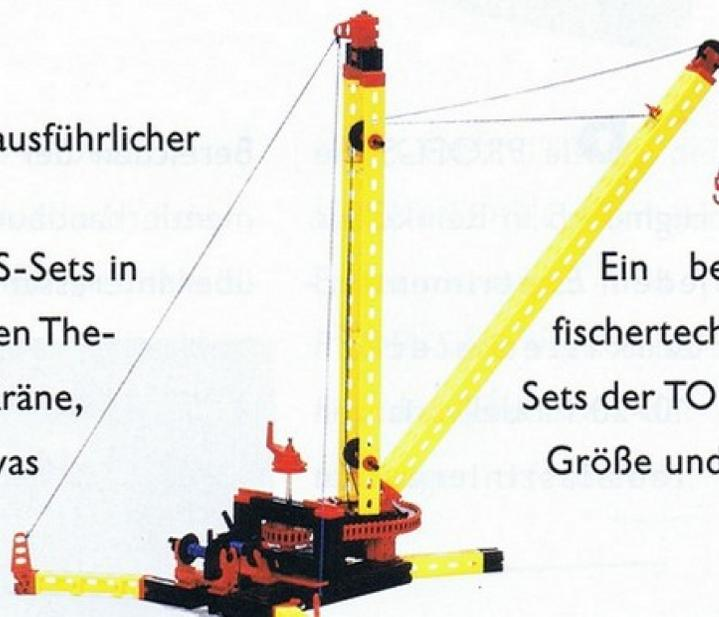



Eine echte Profiangelegenheit.

Die PROFI-Serie bietet High-Tech in Reinkultur. In jedem Experimentierbaukasten stecken 10–20 Modellvarianten aus faszinierenden

Bereichen der modernen Technik. Das ausführliche Experimentierhandbuch berichtet neben der Bauanleitung über Interessantes und Wissenswertes aus der Welt der Technik. Perfekte Fahrzeugtechnologie im kleinen bietet der Baukasten

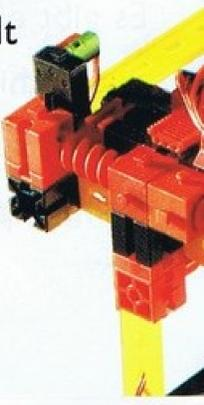
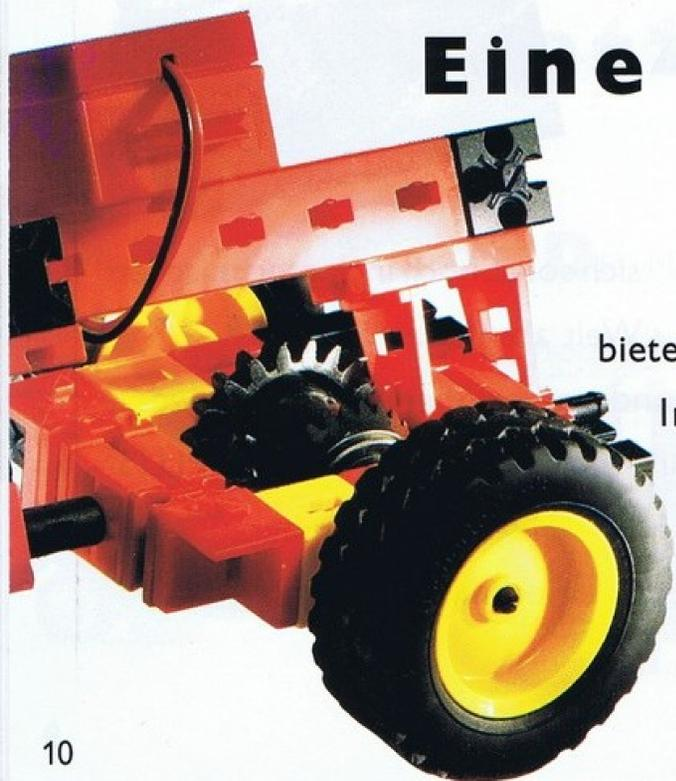
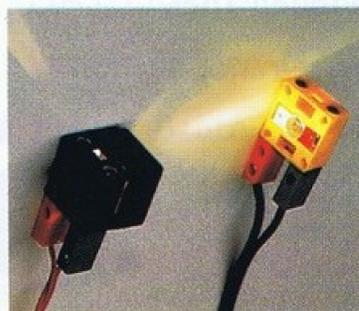



Das sind nur 2 Beispiele aus dem PROFI-Programm. mehr gibt's auf Seite 16.

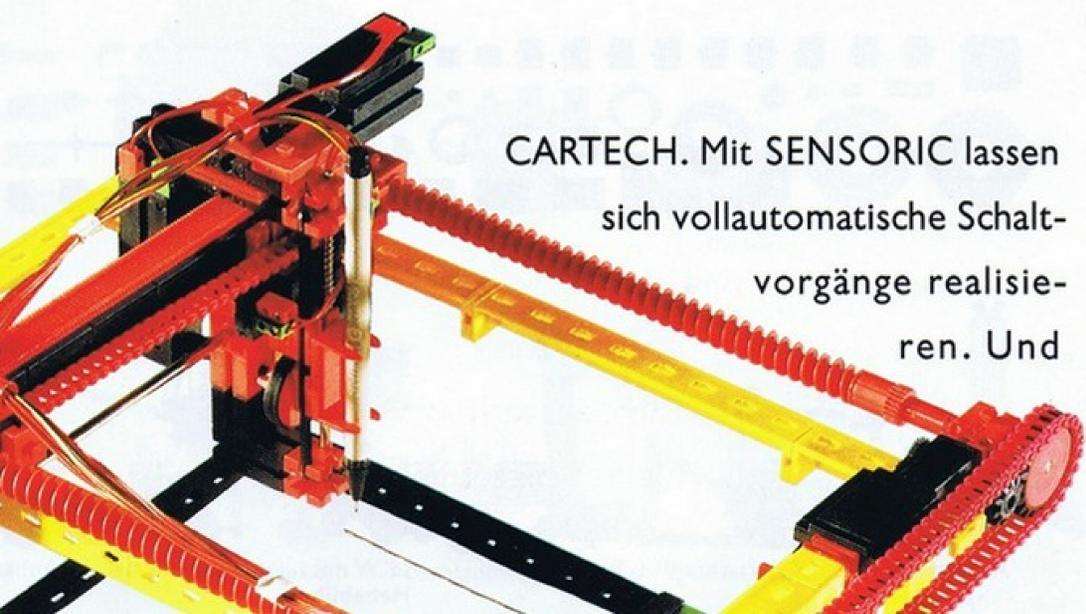

CARTECH. Mit SENSORIC lassen sich vollautomatische Schaltvorgänge realisieren. Und

mit COMPUTING, dem INTERFACE und der Software LUCKY-LOGIC kommen Computer-Freaks auf ihre Kosten. Experimentieren und Tüfteln auf hohem Niveau. Mit der PROFI-Serie von fischertechnik.

Für die Baukästen der PROFI-Serie sind keinerlei Voraussetzungen erforderlich.

Der JUNIOR macht den MASTER

5-8 Jahre



NEU

LITTLE JUNIOR

Zum Kennenlernen von fischertechnik.
Art.-Nr. 30 304
Baukasten.
Bauanleitung für 4 Modelle. 80 Bauteile.



Go-cart

Flugzeug

Trike

Renner



JUNIOR

Ideal für den ersten spielerischen Kontakt mit der Technik.
Art.-Nr. 30 300
Baukasten.
Bauanleitung für 11 Modelle. 128 Bauteile.



Abschleppwagen

Kran

Buggy

Fahrkran

Rennwagen



SUPER JUNIOR

Der große JUNIOR mit mehr Bauteilen und vielen zusätzlichen Modellmöglichkeiten.
Art.-Nr. 30 303
Baukasten.
Bauanleitung für 22 Modelle. 261 Bauteile.



Flugzeug

Buggy

Kran

Lastwagen

Segelflugzeug

LKW+Baukran

Expeditionsfahrzeug

Bergungsfahrzeug

Formel I Rennwagen

Strandsegler

Turm



JUNIOR PLUS

Dieses Ergänzungs-Set erweitert den JUNIOR oder SUPER JUNIOR auf den MASTER.
Art.-Nr. 30 305
Ergänzungs-Set. Original MASTER-Bauanleitung für 16 Modelle. 249 Bauteile.

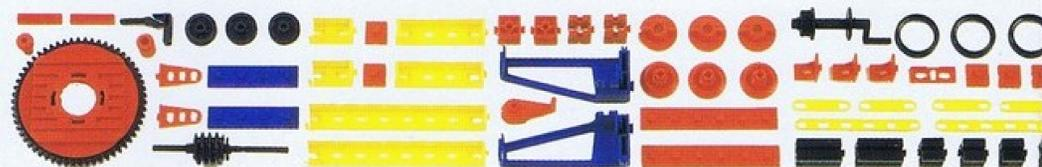

7-12 Jahre



MASTER

Der Grundbaukasten im System. Mit diesem Baukasten werden die kühnsten Konstruktionen wahr.
Art.-Nr. 30 301
Grundbaukasten.
Bauanleitung für 16 Modelle. 353 Bauteile.



Aufzug

LKW + Portalkran

Baukran

LKW mit Hebebühne

Hafenkran



MOTOR-SET

Dieses Ergänzungs-Set macht aus dem MASTER den MOTOR MASTER.
Motor, 3-Gang-Getriebe, POWER-BLOCK für 6 Mignonzellen.
Art.-Nr. 30 310
Ergänzungs-Set.
79 Bauteile. Ohne Batterien/Akkus.

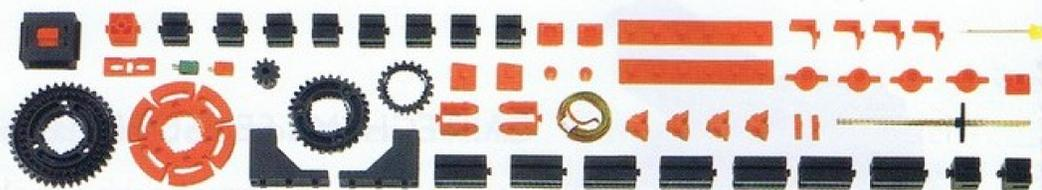

MOTOR MASTER

Der große motorisierte Grundbaukasten. Er enthält alle Bauteile aus dem MASTER und zusätzlich einen Motor, 3-Gang-Getriebe und POWER-BLOCK für 6 Mignonzellen.
Art.-Nr. 30 302
Grundbaukasten mit Motor.
Bauanleitung für 18 Modelle. 394 Bauteile.
Ohne Batterien/Akkus.



Aufzug

LKW + Portalkran

Baukran

LKW mit Hebebühne

Hafenkran

Anhänger

MASTER PLUS. Da gehen die Ideen...

FIGUREN
LKW, Flugzeug, Kran, etc.

BAUPLÄTZE
Technische Bauteile



Flugzeug Wagen + Anhänger Lastwagen Strandsegler Waage Segelflugzeug

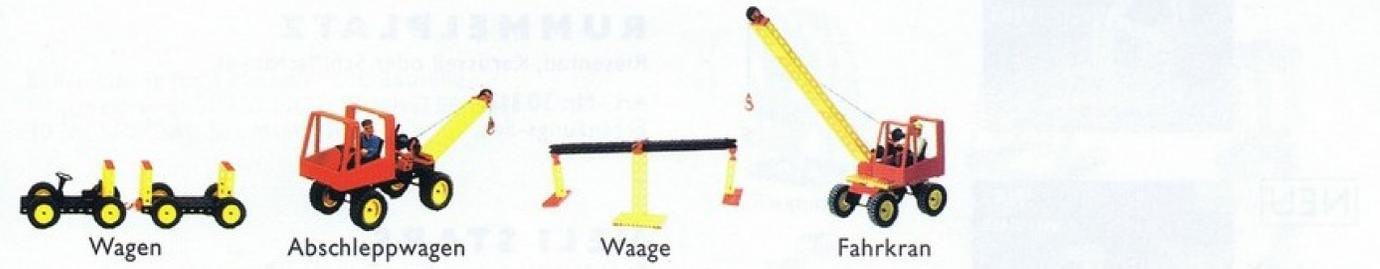

Wagen Abschleppwagen Waage Fahrkran



Flughafenschlepper Renner Geländewagen Oldtimer Rennwagen Golfcar



SPECIAL TRUCKS
Spezial-LKWs



Anhänger Trike Flugzeug Abschleppwagen Schrägaufzug LKW mit Drehleiter Gabelstapler Hubschauber Wagen LKW

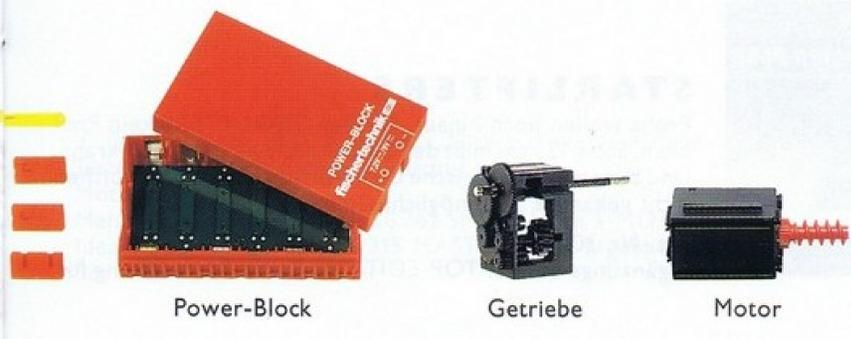

Power-Block Getriebe Motor



Anhänger Trike Schaukel Abschleppwagen Schrägaufzug LKW mit Drehleiter Gabelstapler Hubschauber Wagen LKW Flugzeug Maschine



MASTER PLUS. Da gehen die Ideen nie

MASTER



oder

Voraussetzung für



MOTOR MASTER

NEU

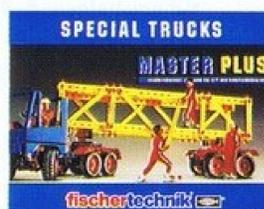
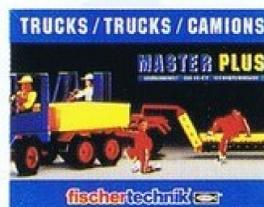

NEU



Top-Edition



Top-Edition



FIGUREN

Lastwagen fahren, Hubschrauber fliegen oder einen Kran bedienen. Die drei starken Typen haben alles im Griff und sorgen für viel Action.

RAUPEN

Mit Ketten und Raupen entstehen Planiermaschinen und andere Baustellenfahrzeuge oder ein Förderband.

HIGHLIGHTS

Blinkeffekte wie in Wirklichkeit, beide Lampen blinken unabhängig voneinander.

RUMMELPLATZ

Riesenrad, Karussell oder Schiffschaukel.

Art.-Nr. 30 313
Ergänzungs-Set.

HELI STARS

Drei Helikopter und ein Transportflugzeug.

Art.-Nr. 30 321
Ergänzungs-Set.

TRUCKS

Schwertransporter oder Sattelzug, Tieflader oder Dreiachser. Die fischertechnik Laster.

Art.-Nr. 30 314
Ergänzungs-Set.

SPECIAL TRUCKS

Einsatzfahrzeuge mit Teleskopausleger, Abschlepp-einrichtung oder Schwerlastanhänger.

Art.-Nr. 30 317
Ergänzungs-Set.

SKY HOPPERS

Vom historischen Doppeldecker über ein Wasserflugzeug bis zum modernen Ultra-Leichtflieger.

Art.-Nr. 30 320
Ergänzungs-Set.

STARLIFTERS

Profis wollen hoch hinaus. Mit den STARLIFTERS kein Problem. Satt 135 cm mißt der Gesamtausleger des Molenkrans. Und besondere technische Leckerbissen ermöglichen bisher nicht gekannte Spielmöglichkeiten.

Art.-Nr. 30 316
Ergänzungs-Set der TOP-EDITION-Reihe. Bauanleitung für

ADVENTURE PARK

Einsteigen und Platz nehmen im Vergnügungspark: ein Riesenrad mit knapp 70 cm Höhe, ein Ranger für die besonders Mutigen, ein Rotationspeder für Schwindelfreie und ein Flugzeugkarussell für die Jet-Piloten von morgen.

Art.-Nr. 30 318
Ergänzungs-Set der TOP-EDITION-Reihe. Bauanleitung für 4 Großmodelle. 925 Bauteile. „Direct-Drive“-Getriebe-

aus.

Art.-Nr. 30 311
Ergänzungs-Set.
62 Bauteile. Auch mit JUNIOR-Serie kombinierbar.



Art.-Nr. 30 312
Ergänzungs-Set. Bauanleitung für 4 Modelle. 248 Bauteile.
Motorisierung: 30 302 MOTOR MASTER oder 30 261 SPECIAL-Set M-MOTOR.

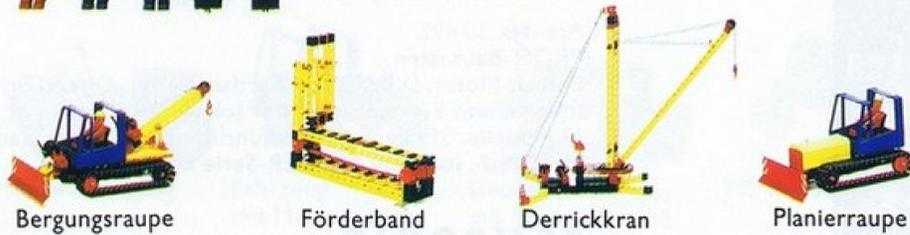

Bergungsraupe

Förderband

Derrickkran

Planierraupe

Art.-Nr. 30 315
Ergänzungs-Set.
48 Bauteile. 9 V Batteriehalter. Ohne Batterie.
Aufrüstbar mit 30 264 SPECIAL-Set LAMPEN auf eine Lichterkette.

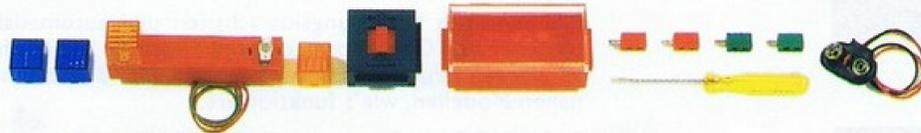

Bauanleitung für 3 Modelle. 200 Bauteile.
Motorisierung: 30 302 MOTOR MASTER oder 30 261 SPECIAL-Set M-MOTOR.



Riesenrad

Schaukel

Karussell

Bauanleitung für 4 Modelle. 124 Bauteile.
Motorisierung:
30 261 SPECIAL-Set M-MOTOR.

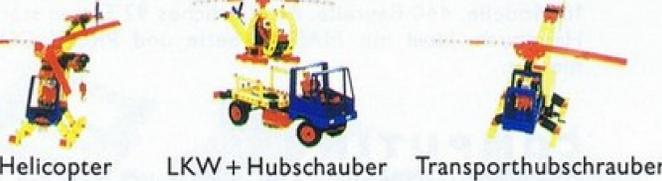

Helicopter

LKW + Hubschauber

Transporthubschauber

Bauanleitung für 4 Modelle. 107 Bauteile.
Motorisierung:
30 302 MOTOR MASTER oder 30 261 SPECIAL-Set M-MOTOR.



LKW mit Anhänger

LKW mit 3 Achsen

Tieflader

Auflieger

Bauanleitung für 4 Modelle. 156 Bauteile.
Motorisierung:
30 302 MOTOR MASTER oder 30 261 SPECIAL-Set M-MOTOR.



Bergungsfahrzeug

Schwertransporter

Fahrkran

Teleskopkran

Bauanleitung für 7 Modelle. Teilweise 2 Modelle gleichzeitig
baubar. 286 Bauteile.
Motorisierung:
30 262 SPECIAL-Set S-MOTOR.



Flugzeug mit Tower

Doppeldecker

Ultra-Leichtflieger

Piper Alpha

Schulflugzeug

Wasserflugzeug

3 Großmodelle. 821 Bauteile. „Direct-Drive“-Getriebe-
Technologie. Doppelachs-Synchron-Lenkung.
Motorisierung:
Mehrfach motorisierbar mit 30 262 SPECIAL-Set S-MOTOR.
Ideal kombinierbar mit 30 315 MASTER PLUS Ergänzungs-
Set HIGHLIGHTS.

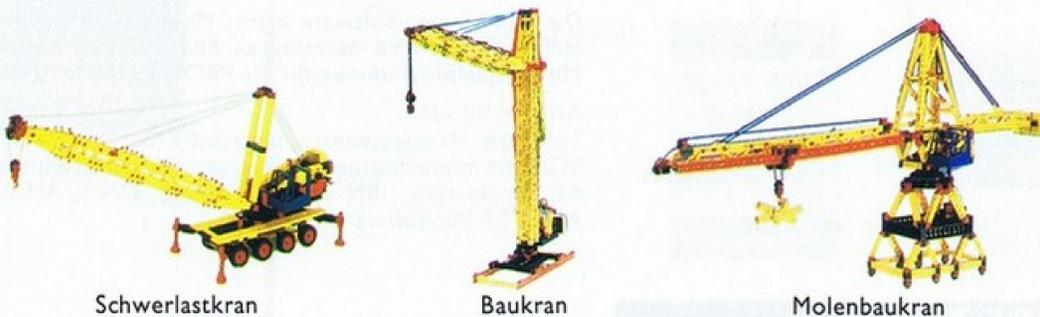

Schwerlastkran

Baukran

Molenbaukran

Technologie. Antrieb des „Flugzeugkarussells“ mit echter
Propellerkraft.
Motorisierung:
30 302 MOTOR-MASTER, 30 261 SPECIAL-Set M-MOTOR
oder 30 262 SPECIAL-Set S-MOTOR. Ideal kombinierbar
mit 30 315 MASTER PLUS Ergänzungs-Set HIGHLIGHTS
und 30 264 SPECIAL-Set LAMPEN.



Ranger

Rotationspeeder

Riesenrad

Flugzeugkarussell

Die PROFI-Line. Keine Experimente!

10-99 Jahre

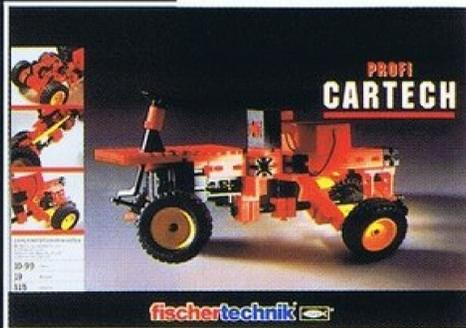

CARTECH

Allradantrieb, Allradlenkung, Achsschenkelenkung, Getriebe, Kardan, Differential. Fahrzeugtechnik total! CARTECH zeigt mit faszinierenden Modellen, was dahintersteckt. Quasi im Spiel werden die Geheimnisse moderner Fahrzeugtechnik offengelegt.

Art.-Nr. 30 492

PROFI-Baukasten.

Enthält Motor, Differential, Kardangelen, „Direct-Drive“-Getriebe-Technologie und 9 V-Batteriehalter (ohne Batterie).

19 Modelle. 315 Bauteile. Ausführliches 100 Seiten starkes Experimentier-Handbuch. Ideal mit MASTER-Serie kombinierbar.



Heckmotor und Differential



Differential-getriebe



Schalt- und L



Welle und Kegelradantrieb



Differential

12-99 Jahre



SENSORIC

Mit Sensoren berührungslos schalten und automatisieren. Vom Händetrockner zum Geldautomaten, vom Tresor bis zur Parkhausschranke. Überall werden heute Sensoren eingesetzt. Der Baukasten zeigt mit realitätsnahen Modellen, wie's funktioniert.

FLIP FLOP, das Herzstück der PROFI SENSORIC verstärkt und speichert die Signale der Sensoren. Man kann an diesem Baustein zwei Sensoren (Magnet-, Licht-, Wärmesensor oder Tester) anschließen und damit zwei Ausgänge (Motoren, Lampen oder Summer) schalten. Mit Empfindlichkeitsregler und 4 LED-Funktionsanzeige.

Art.-Nr. 30 491

PROFI-Baukasten. Enthält FLIP-FLOP-Baustein, Lichtsensor (Fototransistor), Magnetsensor (Reedkontakt), Wärmesensor (NTC-Widerstand), Taster, Motor, Getriebe, Summer und 9 V-Batteriehalter (ohne Batterien). 10 Modelle. 440 Bauteile. Ausführliches 92 Seiten starkes Experimentier-Handbuch. Ideal mit MASTER-Serie und PROFI COMPUTING kombinierbar.



Flip-Flop-Baustein



Garageneinfahrt (mit Schranke)



Geldautomat

12-99 Jahre



COMPUTING

Der Baukasten für alle Computer-Freaks unter den fischertechnik-Fans zum Bau von faszinierenden Modellen aus der Welt der Computer. Ein Roboter mit Greifhand, ein Plotter, ein Geldautomat, ein Scheckkartenleser, sogar ein „CD-Player“.

Art.-Nr. 30 490

PROFI-Baukasten. Enthält 3 Motoren, 6 Taster, 4 Lampen, 2 Fototransistoren, 20polige Steckerbuchse, Experimentierplatte. 12 Modelle. 888 Bauteile. Ausführliches über 160 Seiten starkes Experimentier-Handbuch. Zusätzlich erforderlich:

30 520 INTERFACE (Anschluß an den Computer), 30 521 LUCKY LOGIC (Steuerungs-Software) und 30 180 SPECIAL-Set POWER-SUPPLY (Stromversorgung). Ideal kombinierbar mit 30 491 PROFI SENSORIC.



Kurvenschreiber



CD-Player



Geld



Codekartenleser mit automatischem Einzug



Sortieranlage

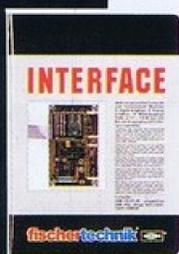

INTERFACE

Das Interface ist das Verbindungsglied zwischen Computer und fischertechnik-Modell. Die Steuersignale des Computers werden vom Interface umgesetzt, damit der Befehl vom Modell ausgeführt werden kann.

Art.-Nr. 30 520

Interface. 8 Digitaleingänge, 2 Analogeingänge, 4 Motorausgänge. Zahl der Ein- und Ausgänge durch Kopplung mit einem zweiten Interface erweiterbar. Der Anschluß erfolgt an den Druckeranschluss des Computers. Bedienungsanleitung.

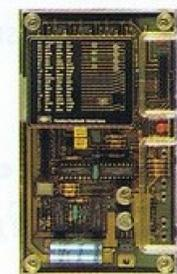

Belegungsplan

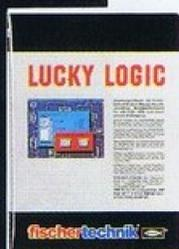

LUCKY LOGIC

Die neue Super-Software macht Modellsteuerung zum Kinderspiel. Mit Hilfe der Maus wird interaktiv am Bildschirm ein Logik-Ablaufplan erstellt. Mit Beispielpogrammen für die PROFI COMPUTING-Modelle.

Art.-Nr. 30 521

Software. Mausgesteuerte, interaktive Benutzeroberfläche für alle EGA, VGA und monochrome Grafikkarten. Disketten enthalten für: IBM PC, XT, AT, -kompatible, IBM PS2 (3 1/2" und 5 1/4"), AMIGA 500/2000/3000, ATARI ST. Mit Software-Handbuch.

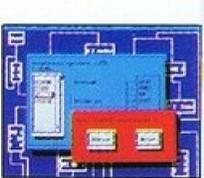

interaktive Benutzeroberfläche



COMPUTING COMBI

COMPUTING, INTERFACE und LUCKY LOGIC. Drei, die zusammengehören. Für COMPUTING-Einsteiger gibt es das Komplettpaket aus Baukasten, Interface und Software.

Art.-Nr. 30 330

PROFI-Baukasten.

Komplettpaket bestehend aus 30 490 COMPUTING, 30 520 INTERFACE und 30 521 LUCKY LOGIC. Stromversorgung 30 180 SPECIAL-Set POWER-SUPPLY erforderlich! Ideal kombinierbar mit 30 491 PROFI SENSORIC.



Kurvenschreiber



CD-Player



Geldaut





Getriebe und Differential 2-Gang-Getriebe Getriebe Rückwärtsgang und Kettenantrieb Drehschemellenkung Allradlenkung Kraftübertragung Schaltgetriebe



Pendelachse und Differential Achsschenkellenkung Allradantrieb und Knicklenkung Rückwärtsgang Fahrzeug mit Master-Teilen Getriebe mit Rückwärtsgang FZ. mit Schaltgetriebe

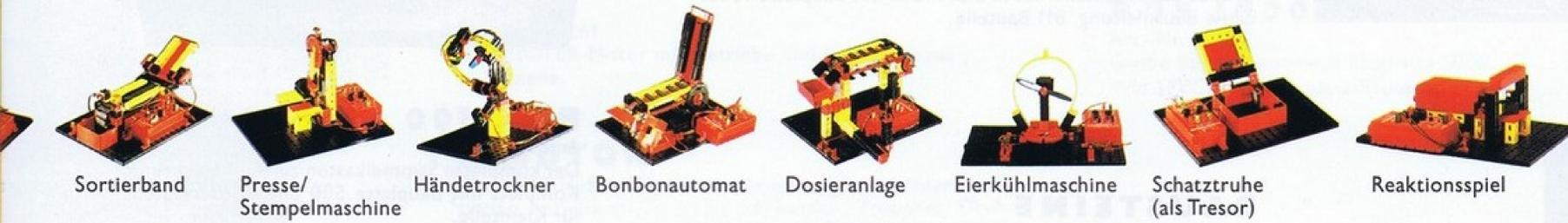
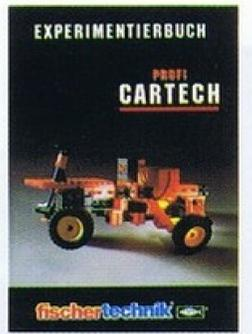

Sortierband Presse/Stempelmaschine Händetrockner Bonbonautomat Dosieranlage Eierkühlmaschine Schatztruhe (als Tresor) Reaktionsspiel

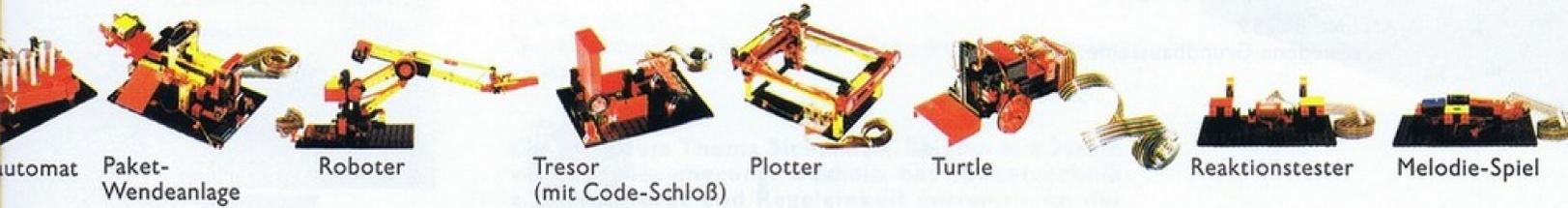
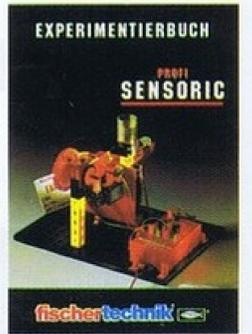

Automat Paket-Wendeanlage Roboter Tresor (mit Code-Schloß) Plotter Turtle Reaktionstester Melodie-Spiel

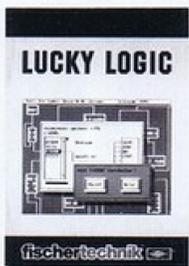
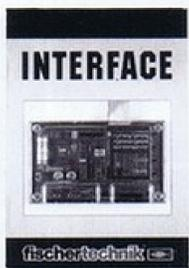
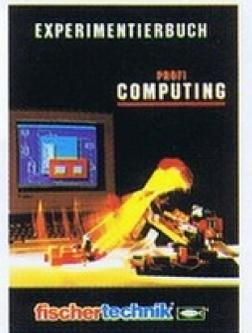

Passend für:
IBM PC, XT, AT,
-kompatible, IBM PS2
AMIGA 500/2000/3000
ATARI ST

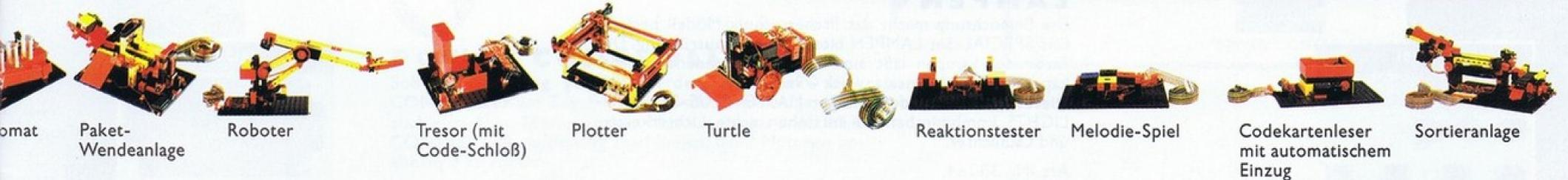
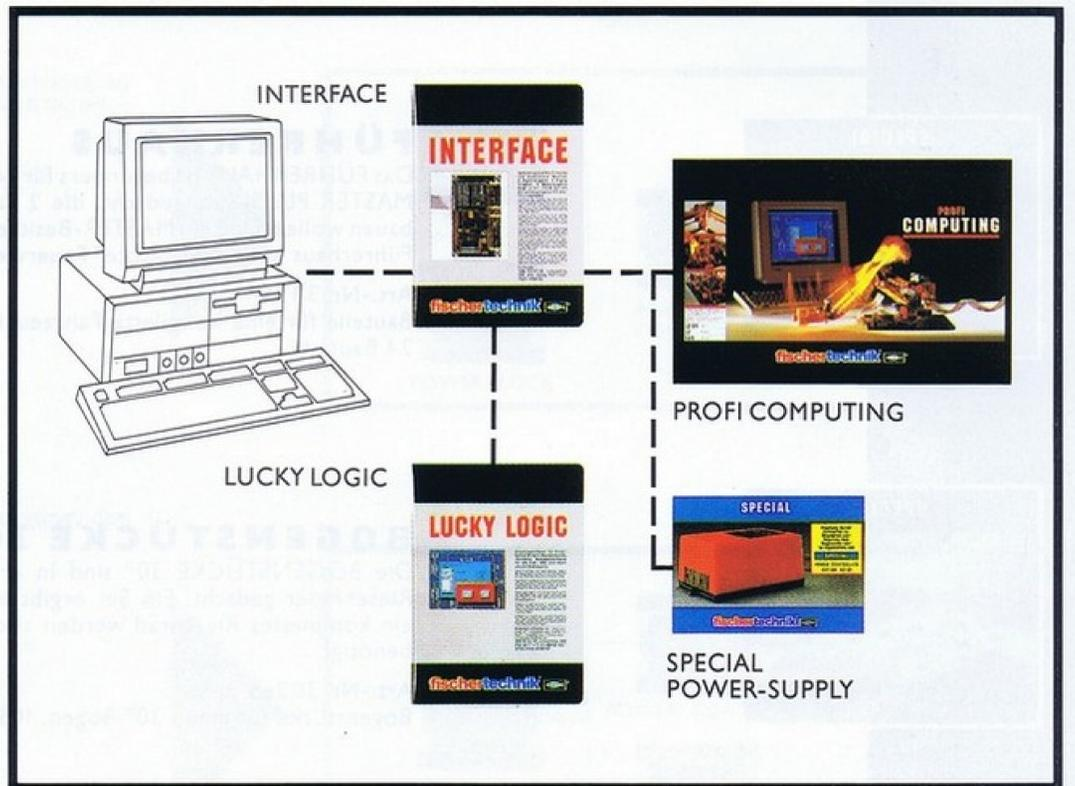

Automat Paket-Wendeanlage Roboter Tresor (mit Code-Schloß) Plotter Turtle Reaktionstester Melodie-Spiel Codekartenleser mit automatischem Einzug Sortieranlage

SPECIAL EFFECTS



Die fischertechnik SPECIAL-Sets enthalten Bauteile, mit denen jeder fischertechniker nach und nach seine Modelle noch verfeinern kann. Passend zu allen fischertechnik-Baukästen. Mehr Teile, mehr Modelle, neue Ausbaustufen.

SPECIAL 2000

Das SPECIAL 2000 bietet mit seiner riesigen Materialvielfalt unbegrenzte Baumöglichkeiten für alle, die keine Bauanleitung brauchen. Es ist vor allem Grundbaumaterial enthalten. Deshalb eignet sich dieses Set speziell für technische Modelle oder als großes Ergänzungs-Set zu vorhandenen Baukästen. Eine praktische Sortierwanne mit Großbauplatte gehört zum Lieferumfang.

Art.-Nr. 30 326
Großes Basis-Bauteile-Set in BOX 1000 mit Bauplatte 1000. Ohne Bauanleitung. 811 Bauteile.



NEU

BOX 500

Art.-Nr. 30 386
Der komplette Sammelkasten zur Aufbewahrung. Komplett mit Bauplatte 500 und Sortiersystem für Kleinteile.



BAUSTEINE

Die BAUSTEINE, die zu allen fischertechnik Baukästen passen, sind als universelles Basis-Baumaterial insbesondere für technische Modelle geeignet.

Art.-Nr. 30 259
Verschiedene Grundbausteine. 72 Bauteile.



WINKELTRÄGER

Ideal für noch größere Modelle und zusätzliche Baumöglichkeiten. Mit den WINKELTRÄGERN kann man z. B. Brücken, Kräne und Türme bauen.

Art.-Nr. 30 266
Verschiedene gerade Statikteile. 116 Bauteile.



NEU

FÜHRERHAUS

Das FÜHRERHAUS ist besonders für Besitzer von mehreren MASTER PLUS-Sets gedacht, die 2 Fahrzeuge gleichzeitig bauen wollen. Und ein MASTER-Besitzer kann mit dem roten Führerhaus jetzt eine „echte“ Feuerwehr bauen.

Art.-Nr. 30 267
Bauteile für eine komplette Fahrzeugkabine incl. Lenkung. 24 Bauteile.



BOGENSTÜCKE 30°

Die BOGENSTÜCKE 30° sind in erster Linie für große Riesenräder gedacht. Ein Set ergibt einen 30°-Bogen, für ein komplettes Riesenrad werden also 2 dieser SPECIALS benötigt.

Art.-Nr. 30 265
Bogenstücke für einen 30°-Bogen. 105 Bauteile.



LAMPEN

Die Beleuchtung macht das fischertechnik-Modell perfekt. Das SPECIAL-Set LAMPEN bietet die Basisausrüstung. Die Farbe der Lampen läßt sich durch verschiedene Leuchtkappen – je nach Einsatzzweck – verändern. Dieses SPECIAL ist ideal mit dem MASTER PLUS-Set HIGHLIGHTS kombinierbar. So entstehen echte Lichterketten und Lauflichter.

Art.-Nr. 30 264
4 Lampen mit verschiedenfarbigen Leuchtkappen. 35 Bauteile.

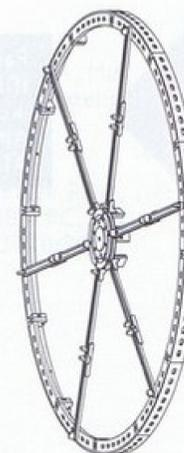
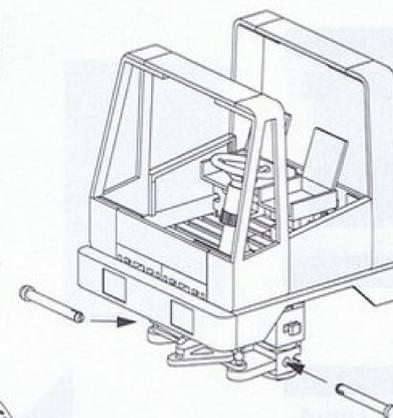



M-MOTOR

Der M-MOTOR bringt noch mehr Action und Bewegung ins Spiel. Er ist wegen seiner hohen Leistung speziell zur Motorisierung größerer, schwerer Fahrzeuge und Maschinen geeignet.

Art.-Nr. 30 261
Der MASTER-Motor mit Getriebe und Kabeln einzeln.
14 Bauteile.



S-MOTOR

Der S-MOTOR ist für die Motorisierung bestimmter Funktionen entwickelt. Er treibt Seilwinden, Propeller, Drehkränze, Kranhaken und Greifzangen an. Der für das jeweilige MASTER PLUS-Set geeignete Motor ist dort im Text angegeben.

Art.-Nr. 30 262
Spezial-Motor für „Direct-Drive“-Getriebe und Seilwinden.
29 Bauteile.

Ein Wort zum Thema Sicherheit. Spielen mit Strom verlangt Absicherung. Deshalb hat fischertechnik z. B. Netzgerät und Regeleinheit getrennt. An der Regeleinheit kommt somit nur noch eine völlig ungefährliche 8 V-„Spiel“-Spannung an. Ein weiteres Sicherheits-Plus: der Batterie-/Akkualter POWER BLOCK hat eine eingebaute Sicherung, die jede Gefahr bei Verwendung von Akkus ausschließt. Nicht umsonst tragen fischertechnik Produkte das Zeichen „GS“ für geprüfte Sicherheit.



POWER SUPPLY

Stromversorgung ganz nach Wahl mit einem durchdachten Stromversorgungskonzept. Das Netzgerät POWER SUPPLY liefert die Festspannung.

Art.-Nr. 30 180
Universelles Festspannungs-Netzgerät 8 V.



POWER BLOCK

Für Fahrzeuge gibt es eine mobile Stromversorgung, den Batterie-Akkualter POWER BLOCK.

Art.-Nr. 30 263
Batterie- und Akkualter für 6 Mignonzellen (ohne Batterien/Akkus).



POWER CONTROLLER

Soll die Spannung geregelt werden, ist der POWER CONTROLLER am Zug. Er paßt sowohl zum Netzgerät als auch zum Akku-/Batteriehälter. Man kann sogar 2 POWER CONTROLLER gleichzeitig anschließen, um 2 Motoren unabhängig zu regeln.

Art.-Nr. 30 181
Regler für POWER BLOCK/POWER SUPPLY



BOX 1000

Art.-Nr. 30 383
Große Sortierwanne mit Bauplatte 1000.
Wie SPECIAL 2000, ohne Bauteile.



BAUPLATTE 1000

Art.-Nr. 30 381
Die große fischertechnik Grundbauplatte.
Basis für große technische Modelle.

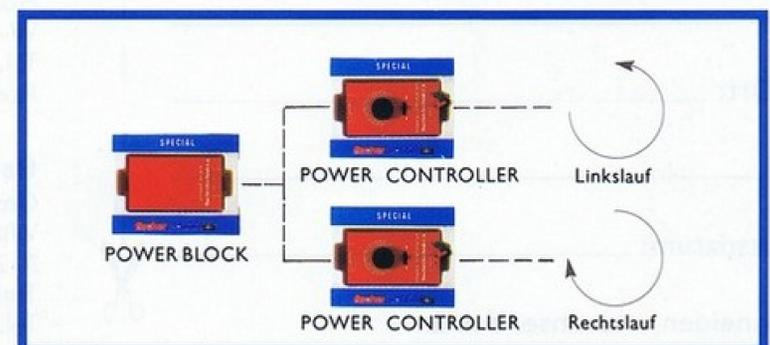
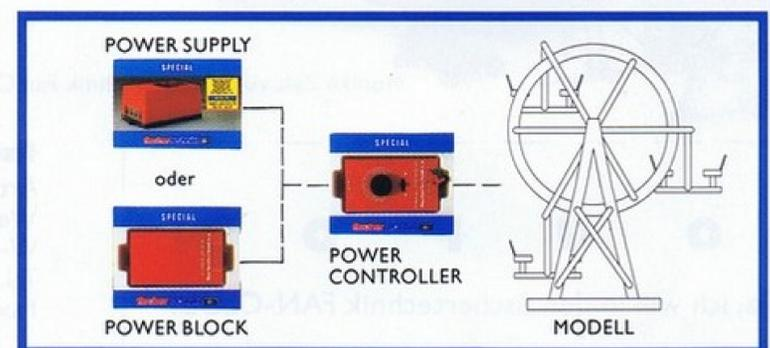

Fan Club, Hot Line, Service

Mitmachen, voll auf Draht sein und mehr wissen als andere. **Der fischertechnik FAN CLUB.** Natürlich kostenlos und mit allem, was dazu gehört: Club-Karte, Club-Zeitschrift FAN CLUB NEWS und Mitmachaktionen, die es in sich haben. Einfach Coupon abschicken.

Wißbegierige fragen, die HOT-LINE antwortet. Jeden Mittwoch von 18 bis 20 Uhr warten fischertechnik-Experten am Telefon auf Eure Fragen zu großen oder kleinen Superkonstruktionen.

Dazu der Einzelteil-Service.

Ist doch klar, daß man auch das kleinste Bauelement bei fischertechnik einzeln nachbestellen kann. Fordert einfach per Telefon unsere bebilderte Einzelteil-Übersicht an. Oder die Liste der Fachhändler mit Einzelteil-Service. Die fischertechnik Service-Line ist immer ganz Ohr: Montag bis Freitag, 8.00 bis 16.00 Uhr.

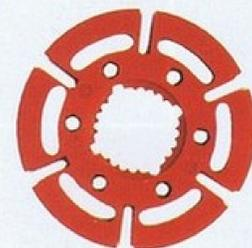
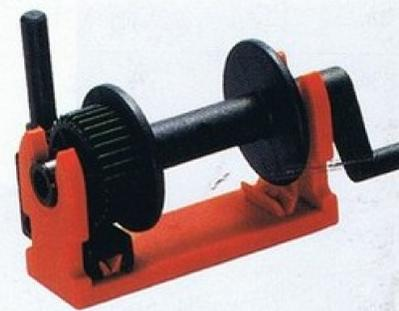

Monika Zelt vom fischertechnik Fan Club.

0 74 43 / 124 90

Euer persönlicher fischertechnik-Berater wartet auf Eure Anrufe und gibt Informationen zum Fan Club, zu Hot-Line-Fragen und zum Einzelteil-Service.



C O U P O N

Ja, ja, ja, ich will in den fischertechnik FAN-CLUB!

Name: _____

Straße: _____

PLZ/Ort: _____

Land: _____

Geburtsdatum: _____

Ausschneiden und einsenden an

fischertechnik
Postfach 100
W-7244 Waldachtal

fischerwerke

Artur Fischer GmbH & Co. KG
Weinhalde 14-18
W-7244 Waldachtal
Tel. 0 74 43/12-4 90
Fax: 0 74 43/12-5 91

Das von diesem Angebot abweichende fischertechnik-Schulprogramm vertreibt:

Cornelsen-Experimenta GmbH & Co.

Holzhauser Straße 76
W-1000 Berlin 27
Tel. 0 30/43 59 02-0
Fax: 0 30/4 32 20 54

fischer austria

GmbH & Co. KG
Wiener Straße 95
A-2513 Möllersdorf/
Traiskirchen
Tel. 0 22 52/53 730
Fax: 0 22 52/53 73 032

LEMACO SA

Chemin de Croset 9
CH-1024 Ecublens
Tel. 0 21/691 89 91
Fax: 0 21/691 42 95

fischertechnik 