

Das fischertechnik-System.

Alles andere ist nur Spielzeug

GESAMT  
KATALOG  
**93/94**

Mit der neuen  
**DISCOVERY-Serie!**

**fischertechnik**<sup>®</sup> <sup>®</sup>

in Fr. 29.10.93

# Vom ersten Baustein an ein span



Die JUNIOR-Reihe für den kleinen Techniker von 5 bis 8 Jahren.



Die MASTER-Serie für Baumeister von 7 bis 12 Jahren.



Die MASTER PLUS Ergänzungs-Sets für 7-12jährige.

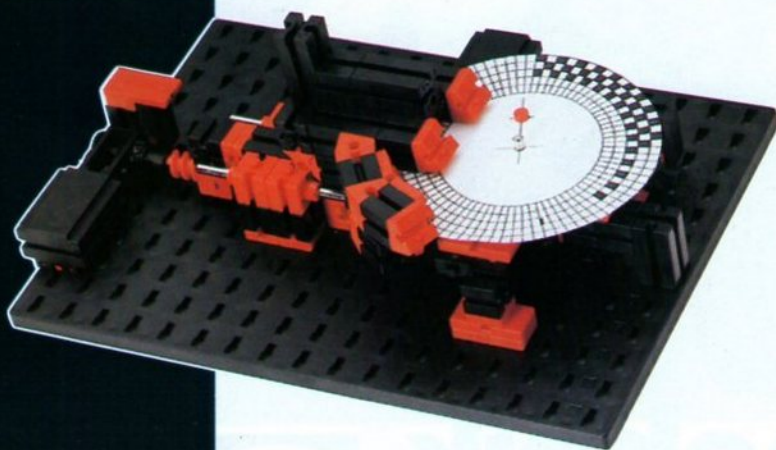

Die PROFI-Linie für echte Technik-Freaks von 10 bis 99 Jahren.



# nendes Erlebnis.

**D**ie Baukästen von fischertechnik eröffnen eine neue Dimension im Land des Bauens und Spielens. Denn der einzigartige Grundbaustein ermöglicht eine unendliche Vielfalt an Kombinationen, da man ihn an allen 6 Seiten anbauen kann. Dieser „vielseitige“ Stein bildet die Basis der Baukästen, die individuell nach Alter und Können zusammengestellt sind. Mit



ihnen läßt sich Technik hautnah erleben und gleichzeitig jede Menge spielerisch lernen. fischertechnik-Baukästen wachsen mit den Ansprüchen und führen von den ersten Schritten in die Welt des Bauens bis hin zu Experimenten mit High Tech Charakter. Der Einstieg in das Programm ist jederzeit möglich. So kann man mit den spielerischen Baukästen der JUNIOR-Reihe beginnen, aber auch mit den vielseitigen MASTER-Kästen oder den High-Tech-Konstruktionen der PROFI-Linie. Alles zusammen bildet ein logisches Konzept, bei dem eins zum anderen paßt. Baustein auf Baustein. Egal, wie komplex die Modelle werden, immer wieder kann man auf Bauteile des ersten Kastens zurückgreifen. Anleitungen, Begleitbände und Experimentierbücher führen durch

die faszinierende Welt der fischertechnik.

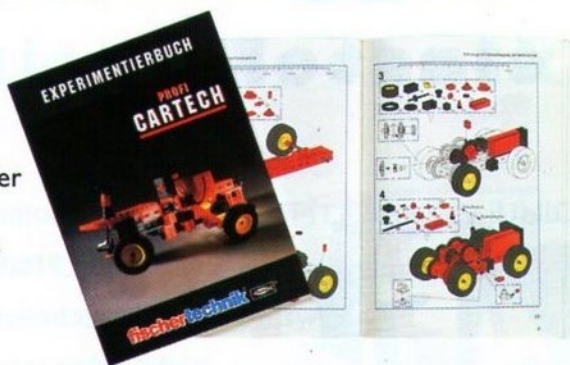

**Das fischertechnik-System.  
Alles andere ist nur Spielzeug.**

## Fan-Club, Hot-Line, Service



**M**itmachen, voll auf Draht sein und mehr wissen als andere. **Der fischertechnik FAN CLUB.** Natürlich mit allem, was dazugehört: Club-Karte, Club-Zeitschrift „FAN CLUB NEWS“ und Mitmachaktionen, die es in sich haben. Einfach Info's anfordern! **Wißbegierige fragen, die HOT-LINE antwortet.** Jeden Mittwoch von 18 bis 20 Uhr warten fischertechnik-Experten am Telefon auf Eure Fragen zu großen und kleinen Superkonstruktionen oder zur Computer-Software.

**Dazu der Einzelteil-Service.** Ist doch klar, daß man auch das kleinste Bauelement bei fischertechnik einzeln nachbestellen kann. Fordert einfach unsere bebilderte Einzelteil-Übersicht an oder die Liste der Fachhändler mit Einzelteil-Service.

**Tel. 074 43/12-4 90  
Fax 074 43/12-5 91**

Euer persönlicher fischertechnik-Berater wartet auf Eure Anrufe und gibt Informationen zum FAN CLUB, zu Hot-Line-Fragen und zum Einzelteil-Service.

### C O U P O N

Ja, ich möchte kostenlose Infos zum fischertechnik FAN CLUB!

Name: \_\_\_\_\_

Straße: \_\_\_\_\_

PLZ/Ort: \_\_\_\_\_

Land: \_\_\_\_\_

Geburtsdatum: \_\_\_\_\_

Ausschneiden und einsenden an  
fischertechnik  
Postfach 100  
D-72176 Waldachtal



## Spielend leicht einsteigen in die

In der JUNIOR-Reihe entdecken Einsteiger die Technik auf unkomplizierte Art und Weise. Sofort erkennt man Zusammenhänge und weiß im Handumdrehen, wie alles funktioniert. Die Auswahl der bunten Bauteile und vor allem deren Handhabung ist genau auf die jungen Einsteiger

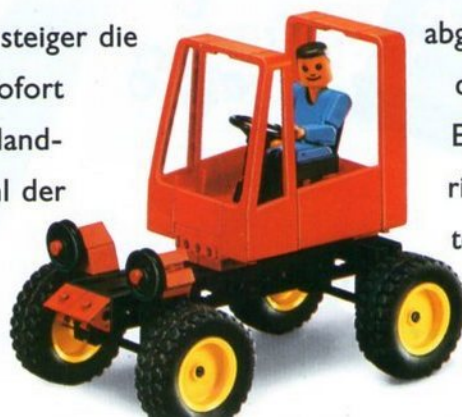

abgestimmt. So hat man schnell die ersten Modelle und viele Erfolgserlebnisse. Ein spielerisches Konzept von fischertechnik für die 5- bis 8jährigen, mit dem Technik



# Welt der Technik.

wirklichkeitsnah erlebt wird. Mit LITTLE JUNIOR, JUNIOR und SUPER-JUNIOR stehen 3 Baukästen mit unterschiedlichem Umfang zur Auswahl. JUNIOR und SUPER-JUNIOR können durch JUNIOR PLUS zum MASTER erweitert werden.



JUNIOR-Programmübersicht  
siehe Seite 16



**D**ie klassische MASTER-Serie von fischertechnik. Eine aufregende Reise ins Land der Technik. Keine bloßen Spielereien, sondern vielfältige



MASTER Programmübersicht  
siehe Seite 18.

## Für Baumeister mit Spielfreude.

Funktionen und tolle Modelle! Es stehen zwei Varianten zur Wahl. Der Grundbaukasten MASTER oder sein großer motorisierter Bruder, der MOTOR-MASTER. Mit starkem M-Motor für Fahrmotorisierungen, 3-Gang-Getriebe und dem POWER-BLOCK für 6 Mignonzellen.



Wer sich zunächst für einen MASTER entscheidet, kann seinen Baukasten später durch das MOTOR-SET auf den Umfang des MOTOR-MASTER erweitern.



**D**ie Zukunft hat schon jetzt begonnen! Mit den neuen DISCOVERY-Baukästen der MASTER-Serie. Rund um das Thema „Entdecken“ gibt es

phantastische Modell-Möglichkeiten. Schweres Gerät für Abenteuer im Weltraum oder Expeditionen im ewigen Eis. Wie bei den klassischen MASTER-Baukästen stehen 2 Varianten zur Wahl. Der Grundbaukasten MASTER DISCOVERY oder der MASTER DISCOVERY + S-MOTOR. Wer mit seinem „klassi-



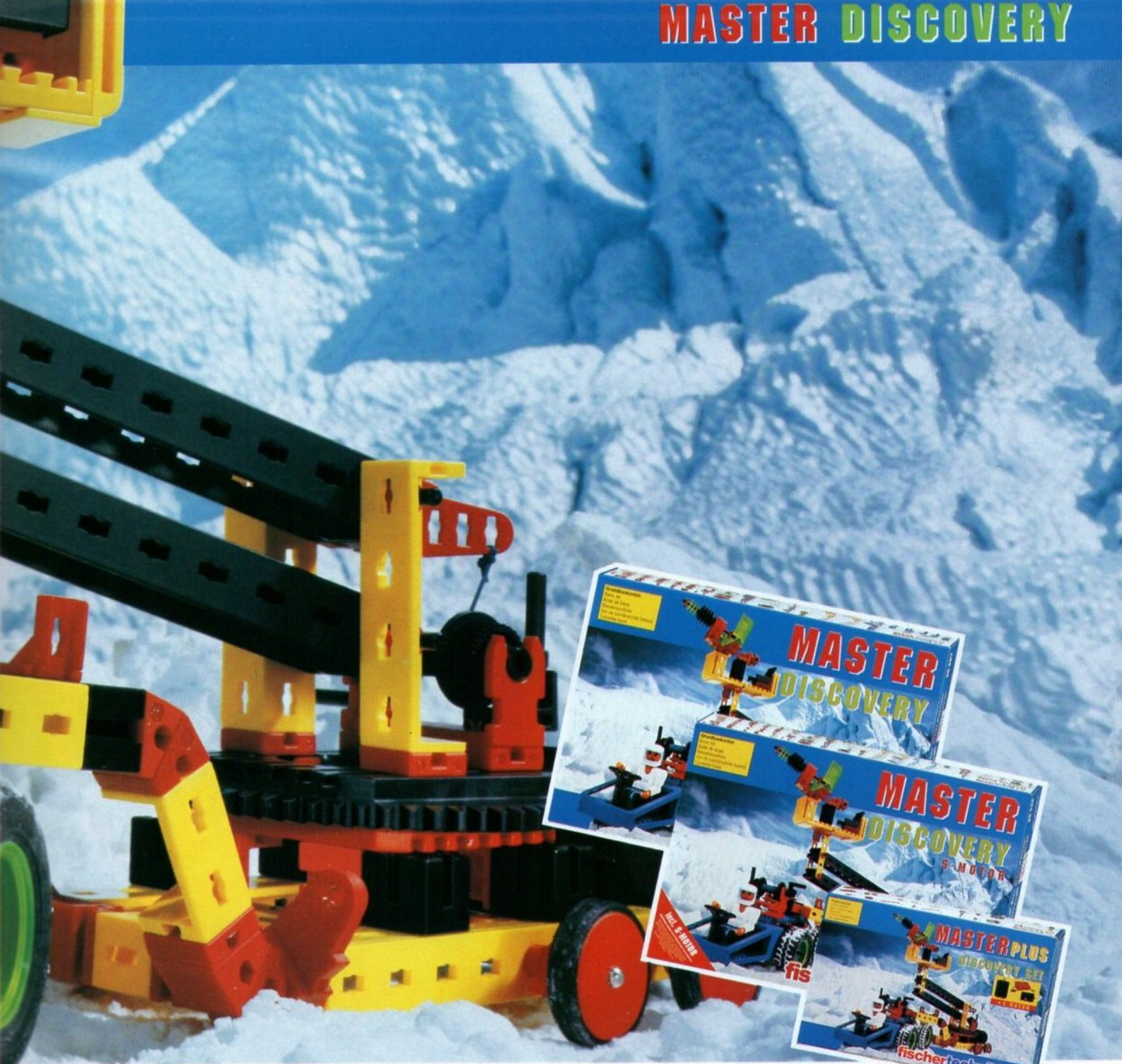

MASTER DISCOVERY-  
Programmübersicht  
siehe Seite 18

## Die Zukunft entdecken.

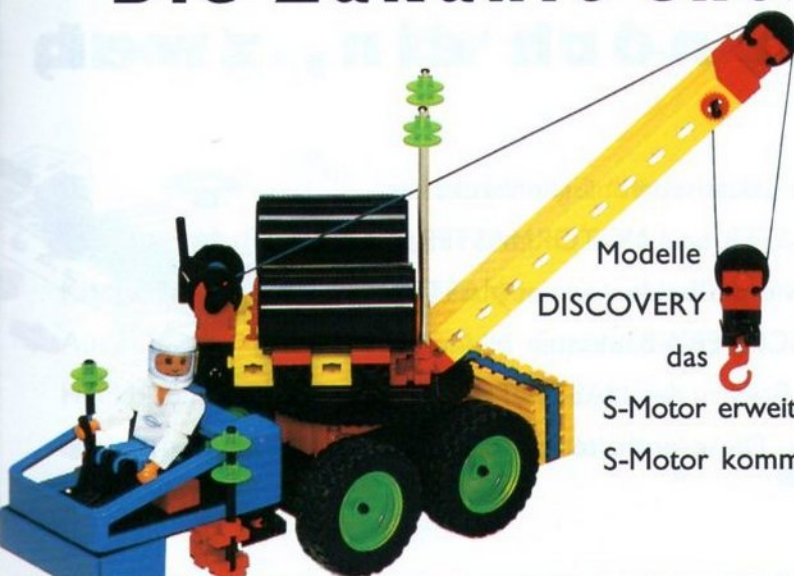

Modelle  
DISCOVERY  
das

schen“ MASTER die neuen, bunten DISCOVERY-  
bauen möchte oder wer sich für einen MASTER  
ohne Motor entscheidet, kann seinen Baukasten durch  
DISCOVERY-SET auf den MASTER DISCOVERY +  
S-Motor erweitern. Zur Stromversorgung genügt ein 9V-Block. Mit dem  
S-Motor kommt Bewegung in Radarschirme, Winden und Drehkränze.



## Damit setzt man noch ein, zwei,

**D**ie Ergänzungssets der MASTER PLUS-Reihe bieten tolle Ausbaumöglichkeiten für alle MASTER-Fans.



Die „klassischen“ Grundbaukästen MASTER und MOTORMASTER, sowie die beiden neuen MASTER DISCOVERY-Baukästen bilden jeweils die Basis zu den MASTER PLUS Ergänzungssets. Diese enthalten Zusatz-Bauteile, die für die jeweils

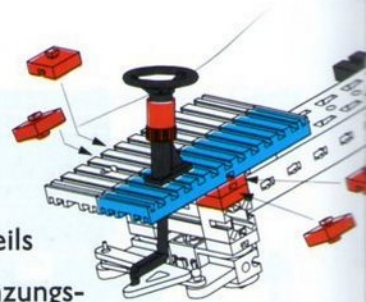



MASTER PLUS-  
Programmübersicht  
siehe Seite 20

## drei, ... drauf.

angegebenen Modelle notwendig sind und natürlich eine ausführliche Bauanleitung. In verschiedene Klassen und Themen geordnet, gibt es eine große Auswahl an MASTER PLUS-Sets: Super-Trucks, Helikopter, Kräne, Rummelplatzmodelle, Lichteffekte und alles, was sich sonst noch in der



technischen Welt abspielt. Ein besonderer Höhepunkt für jeden fischertechnik-Fan: die zwei MASTER PLUS-Sets der TOP EDITION-Serie. Atemberaubende Größe und Spitzentechnik, die begeistert!



## Steuern und regeln wie

**D**ie PROFI-Serie bietet High-Tech in Reinkultur. In jedem Experimentierbaukasten stecken 10–20 Modellvarianten aus aktuellen Bereichen

der Technik. Der Baukasten PROFI CARTECH bietet Fahrzeugtechnik total! Allradantrieb, Kardan, Differential – PROFI CARTECH zeigt, was dahintersteckt.

Der PROFI SENSORIC führt in die faszinierende Welt der Sensor-Technik. Geldautomat, Hände-



## die Profis.

PROFI Programmübersicht  
siehe Seite 22



trockner, Tresor oder Parkhausschranke lassen sich berührungslos schalten und steuern. Jeder Baukasten enthält ein ausführliches Experimentierhandbuch mit Bauanleitung und viel Interessantem und Wissenswertem aus der Welt der Technik.

Übrigens: Für Baukästen der PROFIL-Reihe sind keinerlei Voraussetzungen nötig.

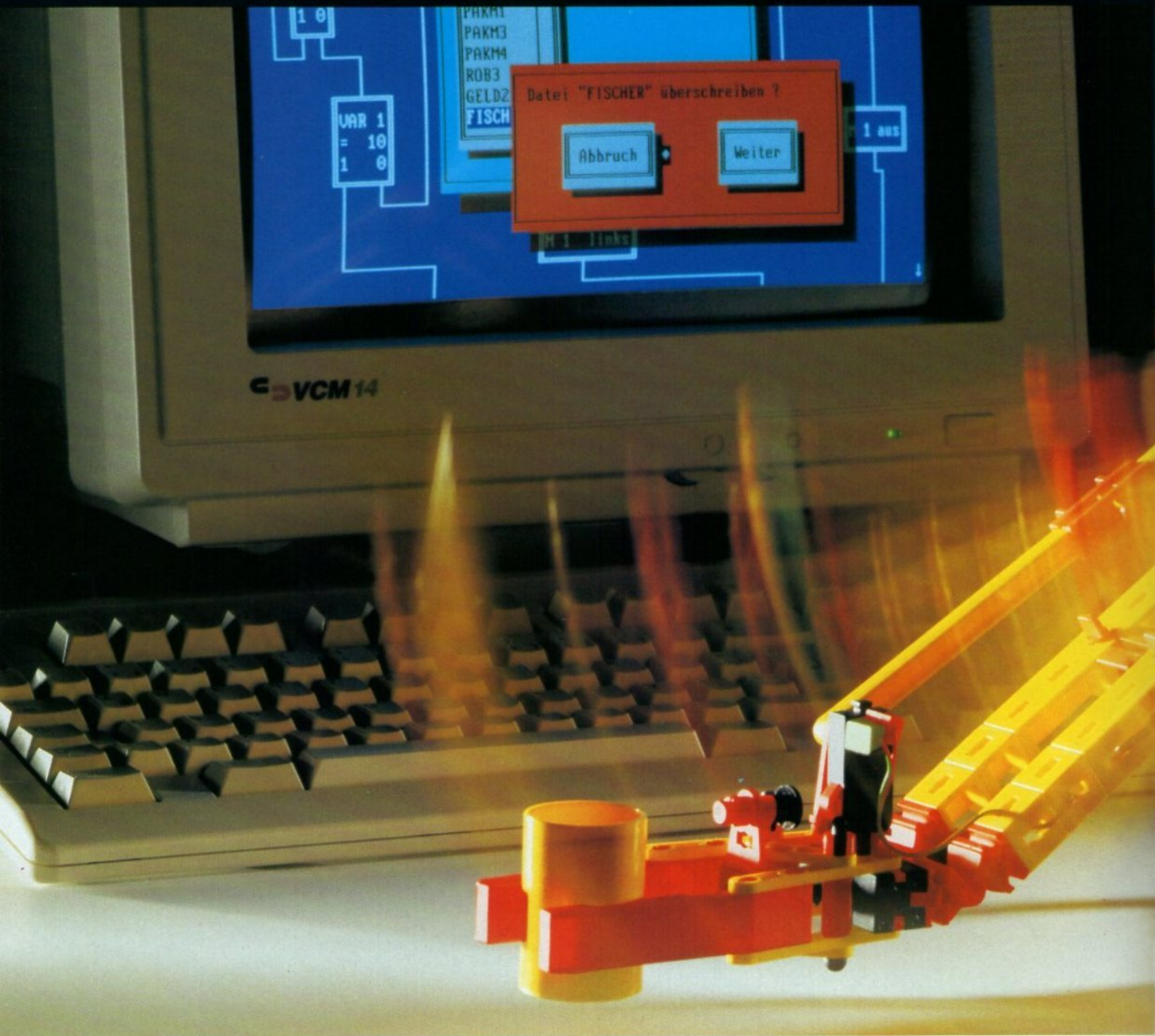

## Computerträume werden wahr.

PC-, AMIGA- und ATARI-Fans aufgepaßt: PROFI COMPUTING ist der Super-Baukasten für alle Computer-Fans zum Bau von technischen Modellen aus der

Welt der Computer. Alles geht: ein Roboter mit motorisch betriebener Greifhand, ein Plotter, ein Geldautomat, ein Codekartenleser mit automatischem Karteneinzug, eine Turtle, sogar ein „CD-Player“.





PROFI COMPUTING-  
Programmübersicht  
siehe Seite 22

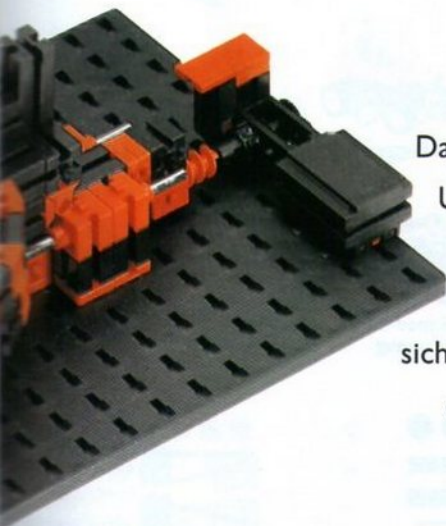

Das INTERFACE stellt die Verbindung zum Computer her. Und die interaktive Software LUCKY LOGIC zaubert einen Logik-Ablaufplan zur Steuerung der Modelle auf den Bildschirm. Ein Tastendruck, und die Modelle setzen sich in Bewegung. Der Clou: Im COMPUTING COMBI gibt es Baukasten, Interface und Software als Komplettpaket.

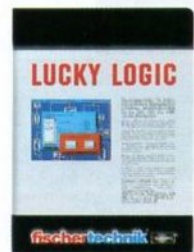

# Das Baukasten-System von fischer



## JUNIOR. Ein Erlebnis von Anfang

5-8 Jahre



### LITTLE JUNIOR

Zum Kennenlernen von fischertechnik.

Art.-Nr. 30 304  
Baukasten.  
Bauanleitung für 4 Modelle.



### JUNIOR

Ideal für den ersten spielerischen Kontakt mit der Technik.

Art.-Nr. 30 300  
Baukasten.  
Bauanleitung für 13 Modelle.



### SUPER JUNIOR

Der große JUNIOR mit mehr Bauteilen und vielen zusätzlichen Modellmöglichkeiten.

Art.-Nr. 30 303  
Baukasten.  
Bauanleitung für 24 Modelle.



### JUNIOR PLUS

Dieses Ergänzungs-Set erweitert den JUNIOR oder SUPER JUNIOR auf den klassischen Master (30 301).

Art.-Nr. 30 305  
Ergänzungs-Set. Original MASTER-Bauanleitung für 16 Modelle.





# ertechnik



MOTOR MASTER



MASTER DISCOVERY S-MOTOR

## MASTER PLUS

### ERGÄNZUNGSSETS

- FIGUREN
- RAUPEN
- HIGHLIGHTS
- RUMMELPLATZ
- HELI STARS
- TRUCKS
- SPECIAL TRUCKS
- SKY HOPPERS
- STARLIFTERS
- ADVENTURE PARK



PROFI CARTECH



PROFI SENSORIC



PROFI COMPUTING

# an.

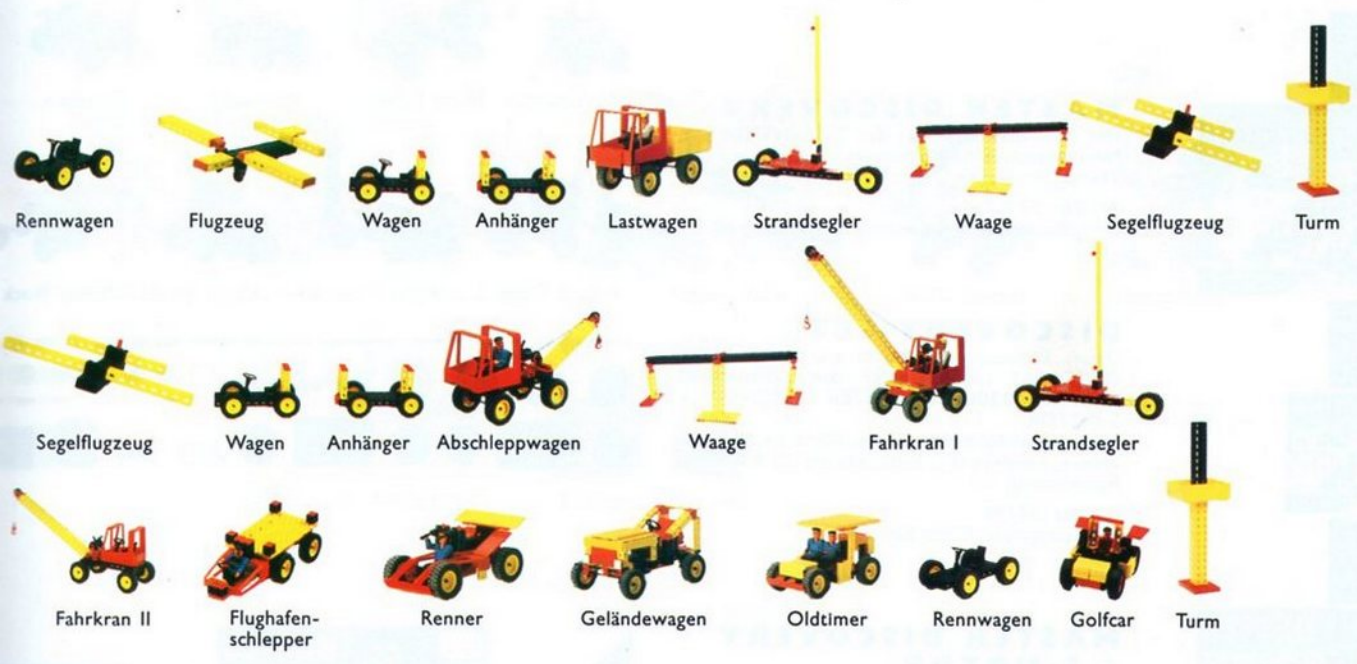

# MASTER. Der Klassiker für klein

7-12 Jahre



## MASTER

Der klassische Grundbaukasten im System. Modelle aus der aktuellen Welt der Technik mit vielfältigen Funktionen.

Art.-Nr. 30301  
Grundbaukasten. Bauanleitung für 16 Modelle.



## M-MOTOR-SET

Dieses Ergänzungs-Set macht aus dem MASTER (30301) oder MASTER DISCOVERY (30307) den MOTOR-MASTER.  
Mit starkem M-Motor für Fahrmotorisierung, 3-Gang-Getriebe, POWER-BLOCK für 6 Mignonzellen und Bauanleitung.

Art.-Nr. 30310  
Ergänzungs-Set.  
Ohne Batterien/Akkus.

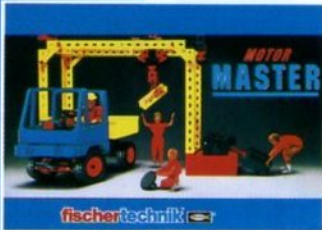

## MOTOR MASTER

Der große motorisierte Grundbaukasten: MASTER (30301) und MOTOR SET (30310) in einem.

Art.-Nr. 30302  
Grundbaukasten mit M-Motor. Bauanleitung für 18 Modelle. Ohne Batterien/Akkus.



# MASTER DISCOVERY. Die neue He

7-12 Jahre



## MASTER DISCOVERY

Der Grundbaukasten aus der DISCOVERY-Serie. Neue phantastische Modellmöglichkeiten rund ums Thema „Entdecken“.

Art.-Nr. 30307  
Grundbaukasten. Bauanleitung für 17 Modelle.



## DISCOVERY-SET

Dieses Ergänzungs-Set macht aus dem MASTER DISCOVERY (30307) oder dem „klassischen“ MASTER (30301) den MASTER DISCOVERY + S-MOTOR.

Mit S-Motor für Radarschirme, Winden und Drehkränze, Getriebe und Batteriehalter für 9V Block, Bauanleitung.

Art.-Nr. 30299  
Ergänzungs-Set. Ohne Batterie.

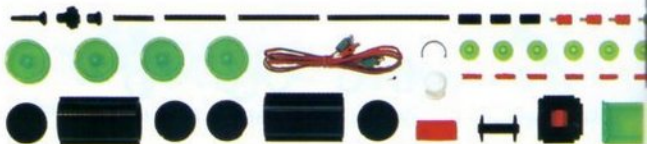

## MASTER DISCOVERY + S-MOTOR

Der große motorisierte Grundbaukasten aus der DISCOVERY-Serie: MASTER DISCOVERY (30307) und DISCOVERY SET (30299) in einem.

Art.-Nr. 30309.  
Grundbaukasten mit S-Motor. Bauanleitung für 17 Modelle. Ohne Batterie.



# e Baulöwen.

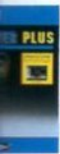
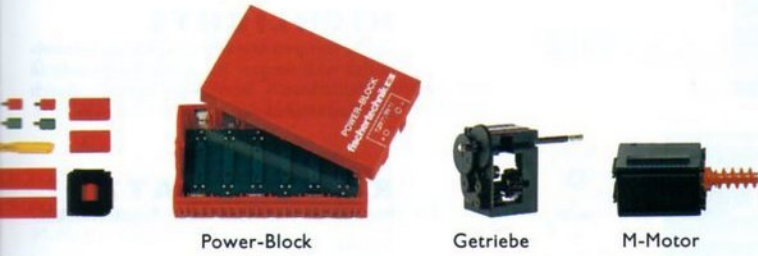

# rausforderung.

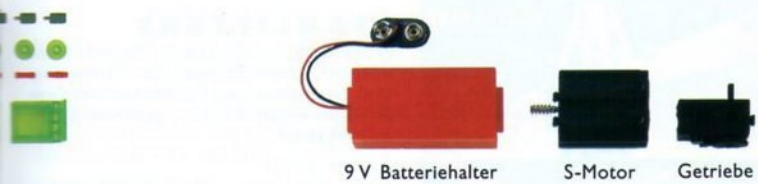

# MASTER PLUS. Da gehen die Ideen

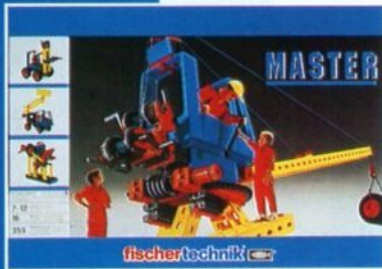

oder



oder



oder



sind  
Voraussetzung  
für

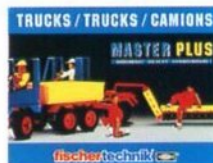

## FIGUREN

Lastwagen fahren, Hubschrauber fliegen oder einen Kran bedienen. Die drei starken Typen sorgen für viel Action.

## RAUPEN

Mit Ketten und Raupen entstehen Planiermaschinen und andere Baustellenfahrzeuge oder ein Förderband.

## HIGHLIGHTS

Beide Lampen blinken unabhängig voneinander und sorgen für Blinkeffekte wie in Wirklichkeit. Stromversorgung durch 9V-Batteriehalter.

## RUMMELPLATZ

Riesenrad, Karussell oder Schiffschaukel. Art.-Nr. 30 313  
Ergänzungs-Set.

## HELI STARS

Drei Helicopter für verschiedene Einsätze und ein Spezial-Transporter. Art.-Nr. 30 321  
Ergänzungs-Set.

## TRUCKS

Schwertransporter oder Sattelzug, Tieflader oder Dreiachser. Die fischertechnik LKW-Flotte. Art.-Nr. 30 314  
Ergänzungs-Set.

## SPECIAL TRUCKS

Einsatzfahrzeuge mit Teleskopausleger, Abschleppvorrichtung oder Schwerlastanhänger. Art.-Nr. 30 317  
Ergänzungs-Set.

## SKY HOPPERS

Vom historischen Doppeldecker über ein Wasserflugzeug bis zum modernen Ultraleichtflieger. Art.-Nr. 30 320  
Ergänzungs-Set.

## STARLIFTERS

Profis wollen hoch hinaus. Satte 135 cm mißt der Gesamtausleger des Molenkrans. Und besondere technische Leckerbissen ermöglichen bisher nicht gekannte Spielmöglichkeiten. Art.-Nr. 30 316  
Ergänzungs-Set der TOP-EDITION-Reihe.

## ADVENTURE PARK

Einsteigen und Platz nehmen im Vergnügungspark: ein Riesenrad mit knapp 70 cm Höhe, ein Ranger für die besonders Mutigen, ein Rotationspeder für Schwindelfreie und ein Flugzeugkarussell für die Jet-Piloten von morgen. Art.-Nr. 30 318  
Ergänzungs-Set der TOP-EDITION-Reihe. Bauanleitung für 4 Großmodelle. Über

## nie aus.

Art.-Nr. 30 311.  
Ergänzungs-Set.  
Auch mit JUNIOR-Serie kombinierbar.



Art.-Nr. 30 312  
Ergänzungs-Set. Bauanleitung für 4 Modelle. Motorisierung mit M-Motor möglich.

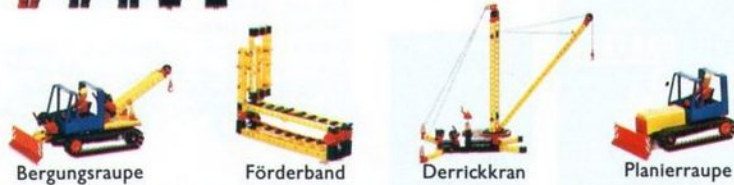

Art.-Nr. 30 315  
Ergänzungs-Set.  
9V-Batteriehalter. Ohne Batterie. Aufrüstbar mit SPECIAL-Set LAMPEN (30 264) auf eine Lichterkette.



Bauanleitung für 3 Modelle. Motorisierung mit M-Motor möglich.



Bauanleitung für 4 Modelle. Motorisierung mit M-Motor möglich.



Bauanleitung für 4 Modelle. Motorisierung mit M-Motor möglich.



Bauanleitung für 4 Modelle, Motorisierung mit M-Motor möglich.



Bauanleitung für 7 Modelle. Teilweise sind 2 Modelle gleichzeitig baubar. Motorisierung mit S-Motor möglich.



Bauanleitung für 3 Großmodelle. Über 800 Bauteile. „Direct-Drive“-Getriebetechnologie. Doppelachs-Synchron-Lenkung. Motorisierung: mehrfach motorisierbar mit S-Motor. Ideal kombinierbar mit MASTER PLUS Ergänzungs-Set HIGHLIGHTS (30 315).

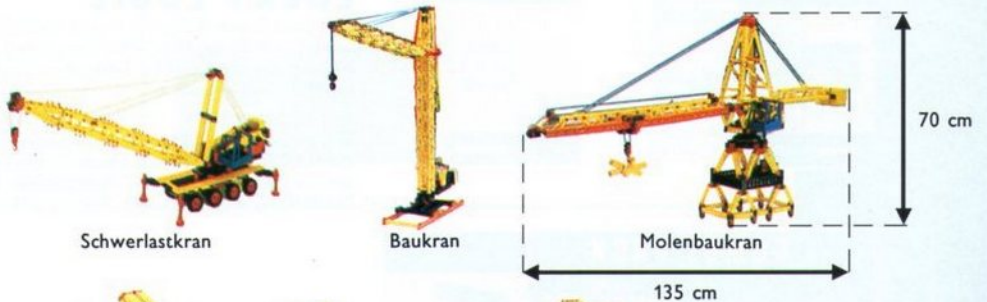

800 Bauteile. „Direct-Drive“-Getriebetechnologie. Antrieb des „Flugzeugkarussells“ mit echter Propellerkraft. Motorisierung mit M- und S-Motor möglich. Ideal kombinierbar mit MASTER PLUS Ergänzungs-Set HIGHLIGHTS (30 315) und SPECIAL-Set LAMPEN (30 264).



# Die PROFI-LINIE. Keine Experimente

10-99 Jahre

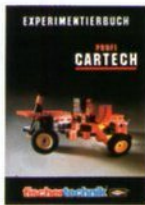
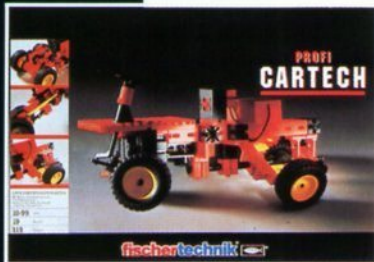

## CARTECH

Allradantrieb, Allradlenkung, Achsschenkellenkung, Getriebe, Kardan, Differential. Fahrzeugtechnik total! CARTECH zeigt mit faszinierenden Modellen, was dahintersteckt.

Art.-Nr. 30 492

PROFI-Baukasten.

Enthält S-Motor, Differential, Kardangelen, „Direct-Drive“-Getriebe-Technologie und 9 V-Batteriehalter (ohne Batterie). 19 Modelle. Ausführliches 100 Seiten starkes Experimentier-Handbuch. Ideal mit MASTER-Serie kombinierbar.



Heckmotor und Differential



Differentialgetriebe



Welle und Kegelantrieb



Differential

12-99 Jahre

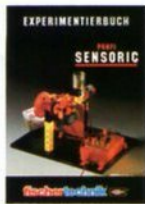

## SENSORIC

Mit Sensoren berührungslos schalten und automatisieren. Vom Händetrockner zum Geldautomaten, vom Tresor bis zur Parkhausschranke. Der Baukasten zeigt mit realitätsnahen Modellen, wie's funktioniert.

**FLIP FLOP**, das Herzstück des PROFI SENSORIC verstärkt und speichert die Signale der Sensoren. Man kann an diesem Baustein zwei Sensoren (Magnet-, Licht-, Wärmesensor oder Tester) anschließen und damit zwei Ausgänge (Motoren, Lampen oder Summer) schalten. Mit Empfindlichkeitsregler und 4 LED-Funktionsanzeige.

Art.-Nr. 30 491

PROFI-Baukasten. Enthält FLIP-FLOP-Baustein, Lichtsensor (Fototransistor), Magnetsensor (Reedkontakt), Wärmesensor (NTC-Widerstand), Taster, S-Motor, Getriebe, Summer und 9 V-Batteriehalter (ohne Batterie). 10 Modelle. Ausführliches 92 Seiten starkes Experimentier-Handbuch. Ideal mit MASTER-Serie und PROFI COMPUTING kombinierbar.



Flip-Flop-Baustein



Garageneinfahrt (mit Schranke)

12-99 Jahre



## COMPUTING

Der Baukasten für alle Computer-Freaks zum Bau von faszinierenden Modellen aus der Welt der Computer. Ein Roboter mit Greifhand, ein Plotter, ein Geldautomat, ein Scheckkartenleser, sogar ein „CD-Player“.

Art.-Nr. 30 490

PROFI-Baukasten. Enthält 3 S-Motoren, 6 Taster, 4 Lampen, 2 Fototransistoren, 20polige Steckerbuchse, Experimentierplatte. 12 Modelle. Über 800 Bauteile. Ausführliches, über 100 Seiten starkes Experimentier-Handbuch.

Zusätzlich erforderlich:

INTERFACE (30 520) zum Anschluß an den Computer. Steuerungssoftware LUCKY LOGIC (30 521) und zur Stromversorgung SPECIAL-Set POWER-SUPPLY/Netzgerät (30 180). Ideal kombinierbar mit PROFI SENSORIC.



Kurvenschreiber



CD-Player



Codekartenleser mit automatischem Einzug



## INTERFACE

Das Interface ist das Verbindungsglied zwischen Computer und fischertechnik-Modell. Die Steuersignale des Computers werden vom Interface umgesetzt, damit der Befehl vom Modell ausgeführt werden kann.

Art.-Nr. 30 520

Interface. 8 Digitaleingänge, 2 Analogeingänge, 4 Motorausgänge. Zahl der Ein- und Ausgänge durch Kopplung mit einem zweiten Interface erweiterbar. Der Anschluß erfolgt an den Druckerausgang des Computers. Bedienungsanleitung.



## LUCKY LOGIC

Die neue Super-Software macht Modellsteuerung zum Kinderspiel. Mit Hilfe der Maus wird interaktiv am Bildschirm ein Logik-Ablaufplan erstellt. Mit Beispielprogrammen für die PROFI-COMPUTING-Modelle.

Art.-Nr. 30 521

Software. Mausgesteuerte, interaktive Benutzeroberfläche für alle EGA, VGA und monochrome Grafikkarten. Disketten enthalten für: IBM PC, XT, AT, -kompatible, IBM PS2, AMIGA 500/2000/3000, ATARI ST. Mit Software-Handbuch.



## COMPUTING COMBI

Das Komplettpaket für Einsteiger: PROFI COMPUTING (30 490), INTERFACE (30 520) und LUCKY LOGIC (30 521) in einem.

Art.-Nr. 30 330

PROFI-Baukasten.

Stromversorgung SPECIAL-Set POWER-SUPPLY/Netzgerät (30 180) zusätzlich erforderlich. Ideal kombinierbar mit PROFI SENSORIC (30 491).



**n te!**

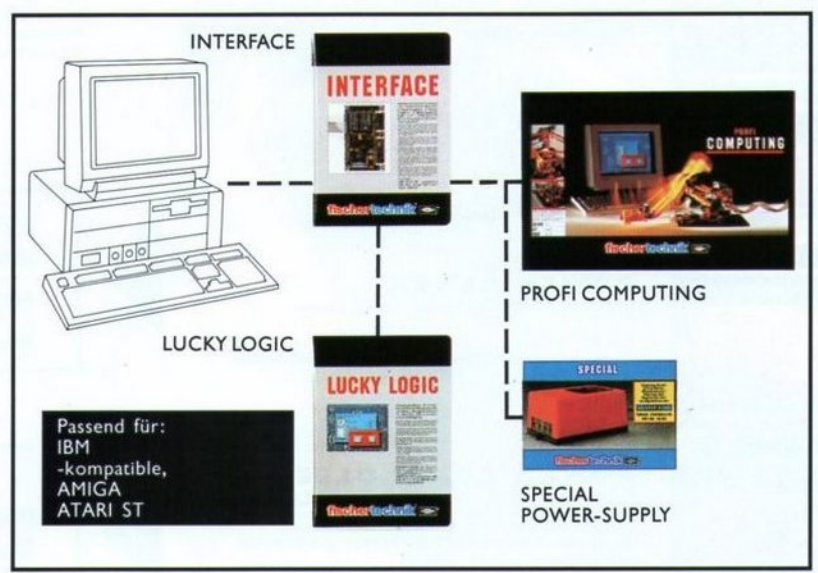
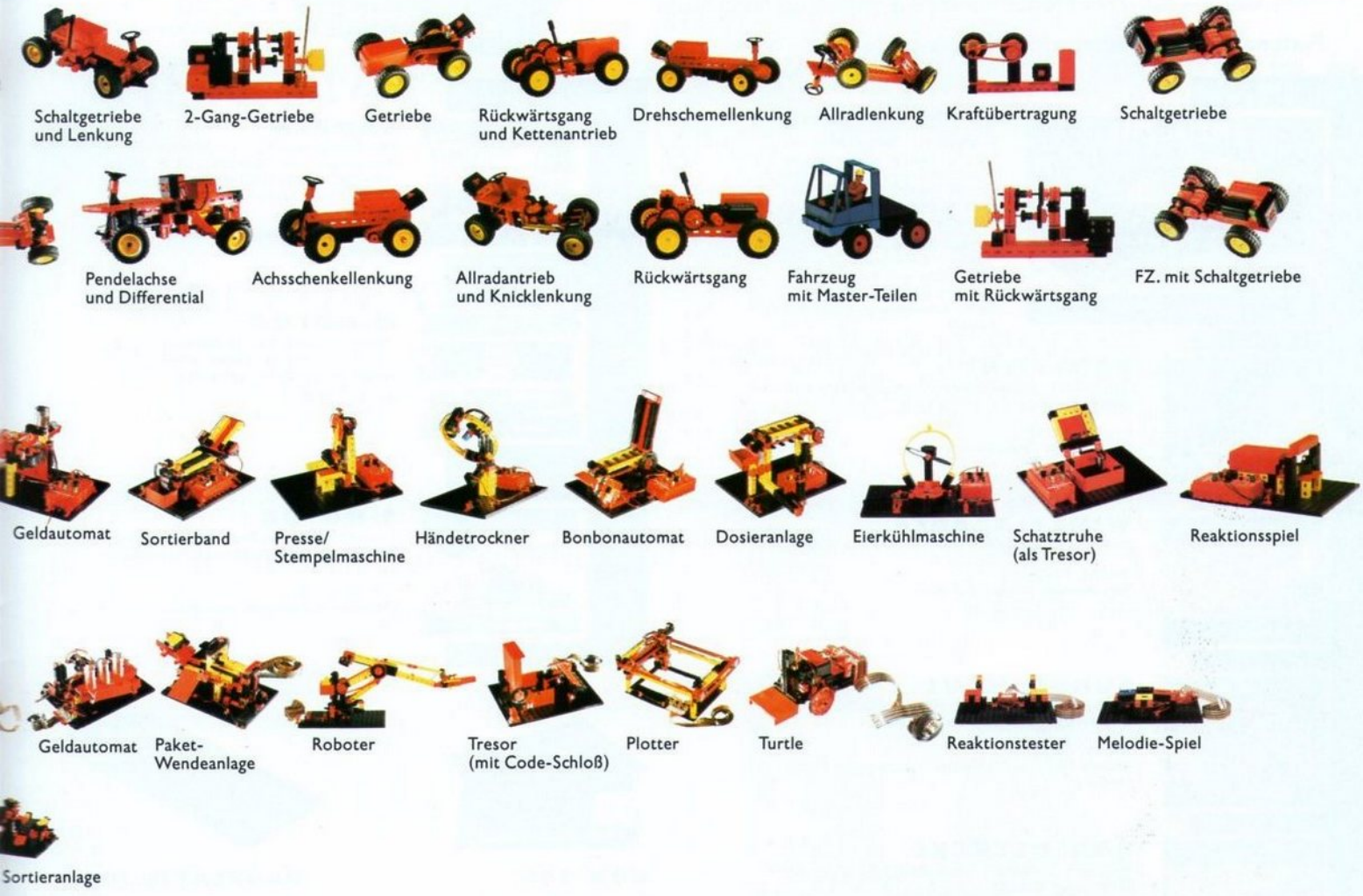

## SPECIAL EFFECTS

Mehr Bauteile für mehr Modelle und neue Ausbaustufen.  
Passend zu allen fischertechnik-Baukästen.

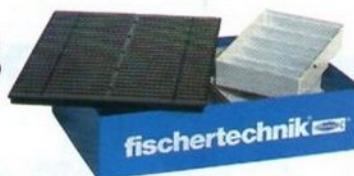

### BOX 1000

Art.-Nr. 30 383  
Große Sortierwanne mit Bauplatte 1000.



### SPECIAL 2000

Unbegrenzte Baumöglichkeiten für alle, die keine Bauleitung brauchen. Dieses Set eignet sich speziell für technische Modelle oder als großes Ergänzungs-Set zu vorhandenen Baukästen.

Art.-Nr. 30 326  
Großes Basis-Bauteile-Set in BOX 1000 mit Sortiereinrichtung und Bauplatte 1000. Ohne Bauleitung. Über 800 Bauteile.



### BAUSTEINE

Universelles Basis-Baumaterial, insbesondere für technische Modelle.

Art.-Nr. 30 259  
Verschiedene Grundbausteine.



### WINKELTRÄGER

Ideal zum Ausbau von Brücken, Kränen und Türmen.

Art.-Nr. 30 266  
Verschiedene gerade Statikteile.



### FÜHRERHAUS

Für Besitzer von mehreren MASTER PLUS-Sets, die 2 Fahrzeuge gleichzeitig bauen wollen.

Art.-Nr. 30 267  
Bauteile für eine komplette Fahrzeugkabine incl. Lenkung.



### BOGENSTÜCKE

Gebogene Statikteile. Verwendbar z.B. in Riesenrädern oder Brücken.

Art.-Nr. 30 265  
Verschiedene gebogene Statikteile.



### POWER SUPPLY

Die stationäre Stromversorgung »aus der Steckdose«.

Art.-Nr. 30 180  
Universelles Festspannungs-Netzgerät 8 V.



### POWER BLOCK

Die mobile Stromversorgung für Fahrzeuge.

Art.-Nr. 30 263  
Batterie- und Akkuhalter für 6 Mignonzellen (ohne Batterien/Akkus).



### POWER CONTROLLER

Regelung von Geschwindigkeit und Rechts-/Linkslauf.

Art.-Nr. 30 181  
Regler für POWER BLOCK (30 263) und POWER SUPPLY/Netzgerät (30 180).



### LAMPEN

Die Basisausrüstung zur Beleuchtung. In Kombination mit dem MASTER PLUS-Set HIGHLIGHTS (30 315) entstehen echte Lichtketten und Lauflichter.

Art.-Nr. 30 264  
4 Lampen mit verschiedenfarbigen Leuchtkappen.



### M-MOTOR

Wegen seiner hohen Laufleistung speziell zur Motorisierung größerer, schwerer Fahrzeuge und Maschinen geeignet.

Art.-Nr. 30 261  
M-Motor mit Getriebe und Kabeln.



### S-MOTOR

Er treibt Seilwinden, Propeller, Drehkränze, Radarschirme, Kranhaken und Greifzangen an.

Art.-Nr. 30 262  
S-Motor mit Getriebe und Kabeln.



### BOX 500

Art.-Nr. 30 386  
Der kompakte Sammelkasten mit Bauplatte 500 und Sortiersystem für Kleinteile.



### BAUPLATTE 1000

Art.-Nr. 30 381  
Die große fischertechnik Grundbauplatte.

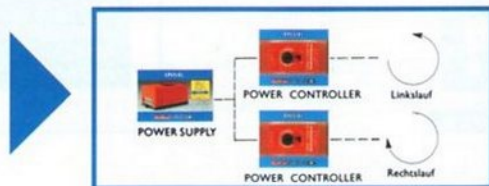
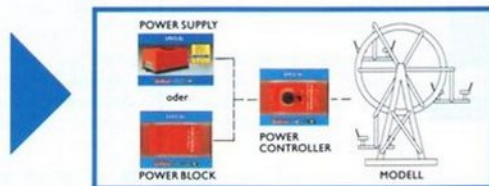

Ein Wort zum Thema Sicherheit. Spielen mit Strom verlangt Absicherung. Deshalb hat fischertechnik z.B. Netzgerät und Regleinheit getrennt. An der Regleinheit kommt somit nur noch eine völlig ungefährliche 8 V-„Spiel“-Spannung an. Ein weiteres Sicherheits-Plus: der Batterie-/Akkuhalter POWER BLOCK hat eine eingebaute Sicherung, die jede Gefahr bei Verwendung von Akkus ausschließt. Nicht umsonst tragen fischertechnik Produkte das Zeichen „GS“ für geprüfte Sicherheit.

**fischerwerke**  
Artur Fischer GmbH & Co. KG  
Weinhalde 14 - 18  
D-72178 Waldachtal  
Tel. 074 43/12-490  
Fax: 074 43/12-591

**Ing. Oskar Kauffert**  
**Handelsges. mbH**  
Wurmbstraße 42  
A-1120 Wien  
Tel. 02 22/8 15 15 00-0  
Fax: 02 22/8 12 15 15 15

Das von diesem Angebot abweichende fischertechnik-Schulprogramm vertreibt:  
**Cornelsen-Experimenta GmbH & Co.**  
Holzhauser Straße 76  
D-13509 Berlin  
Tel. 030/43 59 02-0  
Fax: 030/4 32 20 54

**LEMACO SA**  
Chemin de Croset 9  
CH-1024 Ecublens  
Tel. 021/691 8991  
Fax: 021/691 4295