

Das fischertechnik-System.

Alles andere ist nur Spielzeug

GESAMT
KATALOG

94/95



fischertechnik[®]



Abenteuer Technik zum Erleben, Spi

Die Welt der Technik ist voller Geheimnisse, die nur darauf warten, entdeckt zu werden. Fischertechnik hilft, spielerisch leicht Einblicke in diese faszinierende Welt zu gewinnen.

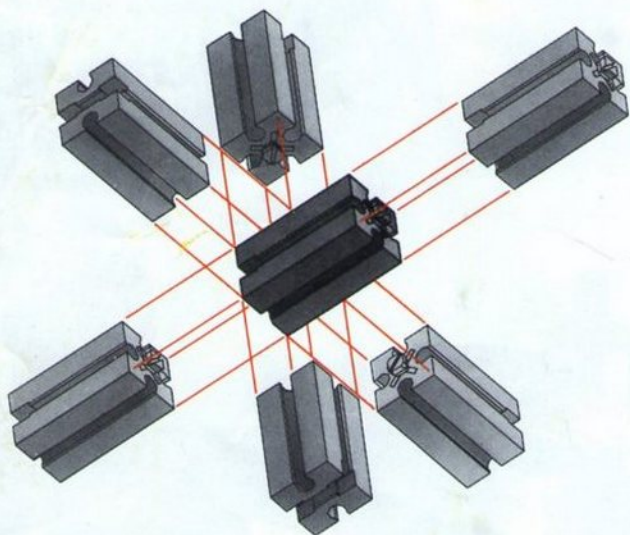

Der einzigartige Grundbaustein von Fischertechnik ermöglicht eine unendliche Vielfalt von Kombinationen, denn man kann ihn an jeder seiner 6 Seiten anbauen.

So entstehen Autos, Laster, Bagger oder Kräne, funktionstüchtige Maschinen ebenso wie phantasievolle Modelle für Reisen zu fernen Welten und fremden Galaxien.



Der Modellvielfalt sind keine Grenzen gesetzt. Mit einem bunten, abwechslungsreichen Programm für alle

Altersgruppen: die JUNIOR-

Reihe für Kids von 5 bis

8, die MASTER-Serie für

Technik-Fans von 7

bis 12 und die

PROFI-Linie für Köpfer

von 9 bis „99“

Jahren.

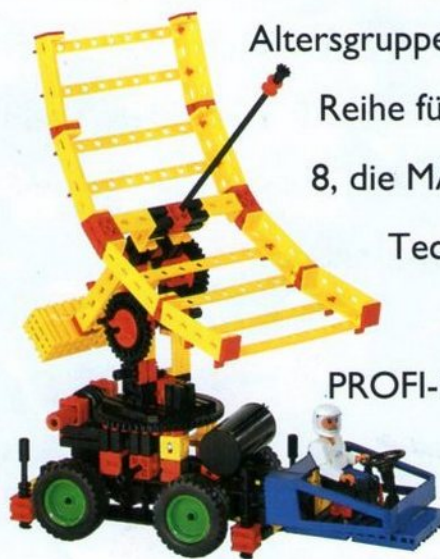

lernen und Verstehen.

Fischertechnik heißt bauen und spielen mit System. Viele Baukästen können ergänzt werden, alle sind ideal miteinander kombinierbar.



Ausführliche, leicht verständliche Bauanleitungen liefern Ideen und wichtige Hinweise und sorgen dafür, daß auch immer alles funktioniert.

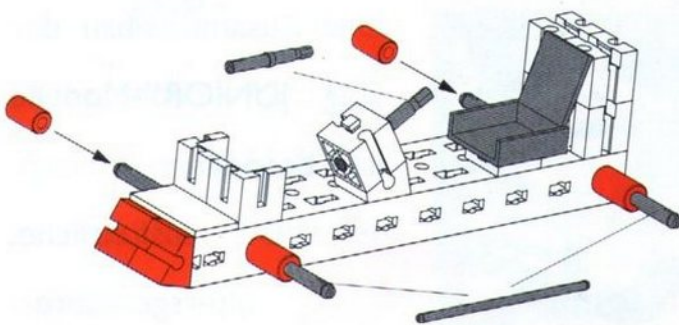

Und jetzt hinein in die faszinierende Welt der fischertechnik.

**Das fischertechnik-System.
Alles andere ist nur Spielzeug.**

Fan-Club, Hot-Line, Service



Mitmachen, voll auf Draht sein und mehr wissen als andere. **Der fischertechnik FAN CLUB.** Natürlich mit allem, was dazugehört: Club-Karte, Club-Zeitschrift „FAN CLUB NEWS“ und Mitmachaktionen, die es in sich haben. Einfach Info's anfordern! **Wibbegierige fragen, die HOT-LINE antwortet.** Jeden Mittwoch von 18 bis 20 Uhr warten fischertechnik-Experten am Telefon auf Eure Fragen zu großen und kleinen Superkonstruktionen oder zur Computer-Software.

Dazu der Einzelteil-Service. Ist doch klar, daß man auch das kleinste Bauelement bei fischertechnik nachbestellen kann. Fordert einfach unsere bebilderte Einzelteil-Übersicht an oder die Liste der Fachhändler mit Einzelteil-Service.

Und hier ist die heiße Nummer für alle Tips und Tricks:

Tel. 07443/12-490
Fax 07443/12-591

Euer persönlicher fischertechnik-Berater wartet auf Eure Anrufe und gibt Informationen zum FAN CLUB, zu Hot-Line-Fragen und zum Einzelteil-Service.

C O U P O N

Ja, ich möchte kostenlose Infos zum fischertechnik FAN CLUB!

Name: _____

Straße: _____

PLZ/Ort: _____

Land: _____

Geburtsdatum: _____

Ausschneiden und einsenden an
fischertechnik
Postfach 1152
D-72176 Waldachtal

Einsteigen und abfahren!



„**B**ig JUNIOR“ bringt Spielspaß pur für alle Technik-Einsteiger. 20 neue Modelle aus der JUNIOR-Reihe sind genau das Richtige für den ersten spielerischen Kontakt mit der Technik.



Der Zusammenbau der „big JUNIOR“-Modelle ist besonders einfach.

Die ausführliche, altersgerechte Bauanleitung

hilft dabei. Viel Spaß

beim Bauen und Spielen!

Neu

Der Countdown läuft!

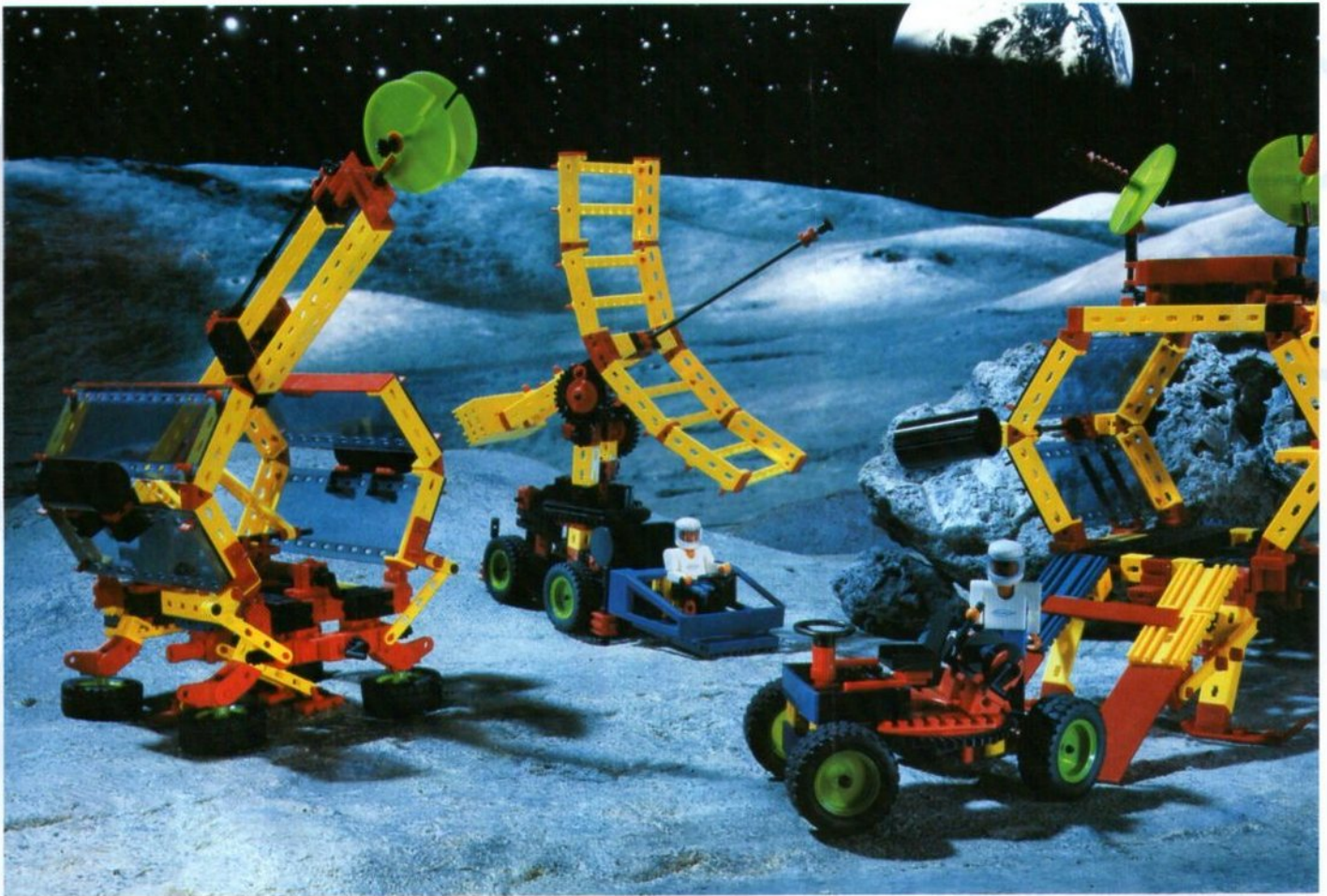

Mit dem fischertechnik MASTER PLUS-Set „GALAXY“ galaktische Abenteuer erleben. Drei tolle Weltraummodelle sind vollgepackt mit anspruchsvoller Technik: Sonnensegel öffnen sich, das Observation Center fährt einen Teleskoparm aus und der Space Observer schwenkt seinen



überdimensionalen Schirm.

Das MASTER PLUS-Set „GALAXY“ ist die ideale Ergänzung zu

MASTER und MASTER

DISCOVERY. Viel Technik, viele

Funktionen, vielfach motorisierbar.

Guten Flug!

Neu

Jetzt geht's los.

I' M WALKING



Mit großen Schritten in die Zukunft: fischertechnik macht seinen Modellen buchstäblich Beine. Der fischertechnik PROFI-Baukasten „I'M WALKING“ ist die sensationelle Neuheit für alle Technik-Fans.

„BIONIC“ (Biology in Technic) ist seit Jahren ein Top-Thema der Wissenschaft. High-Tech Laufmaschinen nach Vorbildern



aus der Natur kommen immer dann zum Einsatz, wenn Rad- und Kettenfahrzeuge keine Chance mehr haben.

Woody

Wechselschritt



Betty

Kreuzgang



Bernie

Sprungelopp



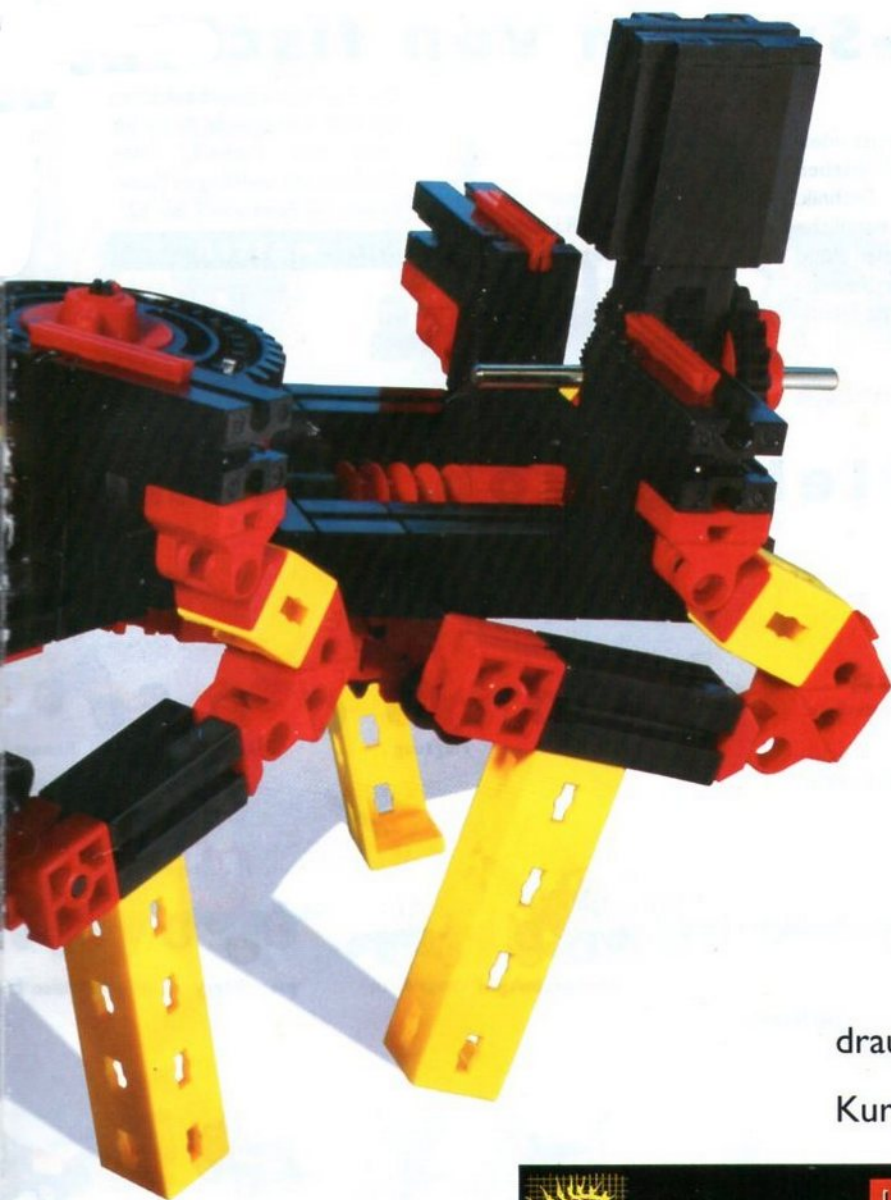

drauf los. Und Herbie kriecht sogar um die Kurve. 6 coole Walking Machines für das

Technikabenteuer der Extraklasse.

Auch fischer-technik hat der Natur auf die Beine geschaut: Bernie hoppelt wie ein Hase. Henry stampft bergauf, bergab. Rüssel-Charly läuft und läuft. Betty schlurft auf allen Vieren. Woody watschelt munter



Die Ausstattung ist komplett: Motor, Batteriehalter und ausführliches Begleitbuch sorgen für den sicheren

Neu

Schritt. Let's walk!

Henry



Herbie

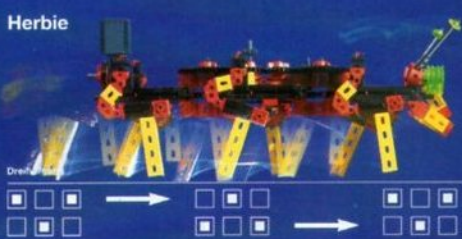

Charly

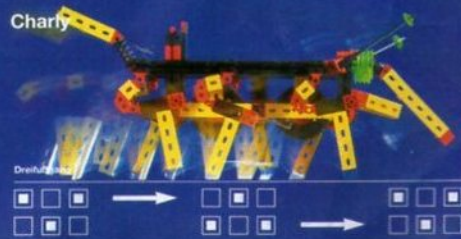

Das Baukasten-System von fischertechnik

Die Technik-Grundbaukästen für eine aufregende Reise ins Land der Technik. Tolle Modelle mit vielfältigen Funktionen für Fans von 7 bis 12.

MASTER

Die JUNIOR-Reihe ist ideal für den ersten spielerischen Kontakt mit der Technik. Ganz einfache und handliche Modelle zum Spielen und Kennenlernen von fischertechnik für die 5- bis 8jährigen.

JUNIOR

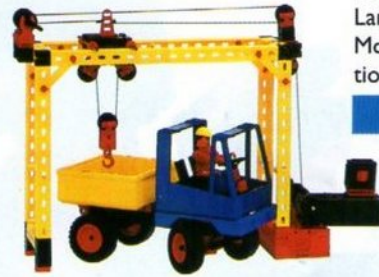

JUNIOR. Ein Erlebnis von Anfang an

5-8 Jahre



LITTLE JUNIOR

Zum Kennenlernen von fischertechnik.
Art.-Nr. 30 304
Baukasten.
Bauanleitung für 4 Modelle. 80 Bauteile.



Go-cart

Flugzeug

Trike

Renner



JUNIOR

Ideal für den ersten spielerischen Kontakt mit der Technik.
Art.-Nr. 30 300
Baukasten.
Bauanleitung für 13 Modelle. Über 100 Bauteile.



Abschleppwagen

Kran

Buggy

Fahrkran



big JUNIOR

Der neue Große aus der JUNIOR-Serie mit tollen Modellen für alle Technik-Einsteiger.
Art.-Nr. 30 306
Baukasten.
Bauanleitung für 20 Modelle. Über 130 Bauteile.



Segelflieger

Jet

Jeep

Schaufellader



Go-Cart

Spaceglider

Grashüpfer

Dragster



Flugzeug

Buggy

Kran

Lastwagen



LKW+Baukran

Expeditionsfahrzeug

Bergungsfahrzeug

Formell Rennwagen

NEU



SUPER JUNIOR

Der größte JUNIOR mit mehr Bauteilen und vielen zusätzlichen Modellmöglichkeiten.
Art.-Nr. 30 303
Baukasten.
Bauanleitung für 24 Modelle. Über 260 Bauteile.



JUNIOR PLUS

Dieses Ergänzungs-Set erweitert JUNIOR, big JUNIOR oder SUPER JUNIOR auf den klassischen Master (30 301).
Art.-Nr. 30 305
Ergänzungs-Set. Original MASTER-Bauanleitung für 16 Modelle. Über 240 Bauteile.



chnik.



Riesige Ausbaumöglichkeiten für alle MASTER-Freunde. MASTER PLUS bietet alles, von kleinen, attraktiven Ergänzungen bis zu Modellen von beeindruckender Größe.

MASTER PLUS



Die PROFI-Serie bietet Technik total: Innovationen und High-Tech für echte Technik-Freaks von 9 bis „99“. Für PROFI-Baukästen sind keinerlei Voraussetzungen erforderlich.

PROFI

n.

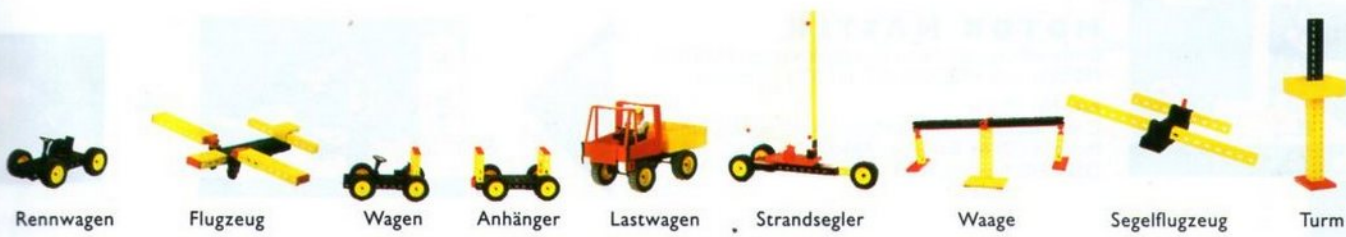

Rennwagen Flugzeug Wagen Anhänger Lastwagen Strandsegler Waage Segelflugzeug Turm



Kipper Snow-Cat Jet-Ski Stockcar Gabelstapler Kran



Transporter Schaukel Abschleppwagen Autokran Renner Beach Buggy



Segelflugzeug Wagen Anhänger Abschleppwagen Waage Fahrkran I Strandsegler



Fahrkran II Flughafen-schlepper Renner Geländewagen Oldtimer Rennwagen Golfcar Turm

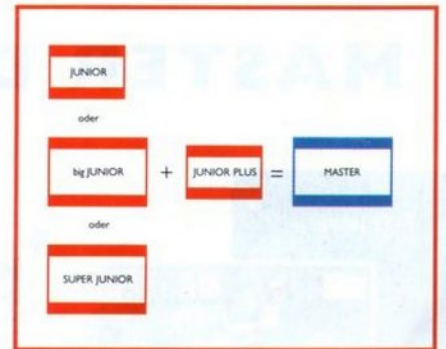

MASTER. Der Klassiker für Technik

7-12 Jahre



MASTER

Der klassische Grundbaukasten im System. Modelle aus der aktuellen Welt der Technik mit vielfältigen Funktionen.

Art.-Nr. 30 301
Grundbaukasten. Bauanleitung für 16 Modelle.
Über 350 Bauteile.



MOTOR-SET

Dieses Ergänzungs-Set macht aus dem MASTER (30 301) oder MASTER DISCOVERY (30 307) den MOTOR-MASTER.
Mit starkem M-Motor für Fahrmotorisierung, 3-Gang-Getriebe, POWER-BLOCK für 6 Mignonzellen und Bauanleitung.

Art.-Nr. 30 310
Ergänzungs-Set.
Ohne Batterien/Akkus.
Über 75 Bauteile.

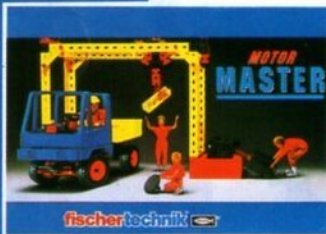

MOTOR MASTER

Der große motorisierte Grundbaukasten: MASTER (30 301) und MOTOR SET (30 310) in einem.

Art.-Nr. 30 302
Grundbaukasten mit M-Motor. Bauanleitung für 18 Modelle. Ohne Batterien/Akkus.
Über 390 Bauteile.



MASTER DISCOVERY. Die neue Herausforderung

7-12 Jahre



MASTER DISCOVERY

Der Grundbaukasten aus der DISCOVERY-Serie. Neue phantastische Modellmöglichkeiten rund ums Thema „Entdecken“.

Art.-Nr. 30 307
Grundbaukasten. Bauanleitung für 17 Modelle.
Über 350 Bauteile.

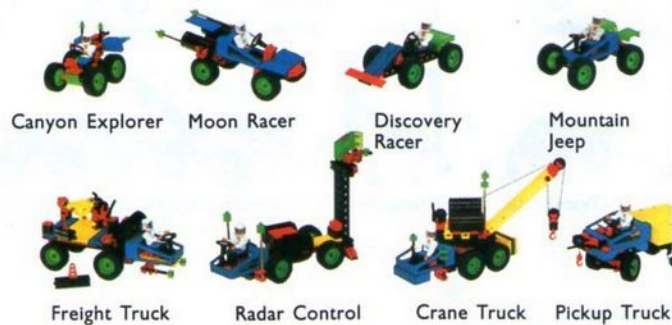

DISCOVERY-SET

Dieses Ergänzungs-Set macht aus dem MASTER DISCOVERY (30 307) oder dem „klassischen“ MASTER (30 301) den MASTER DISCOVERY + S-MOTOR.

Mit S-Motor für Radarschirme, Winden und Drehkränze, Getriebe und Batteriehalter für 9V Block, Bauanleitung.

Art.-Nr. 30 299
Ergänzungs-Set. Ohne Batterie.
Über 50 Bauteile.

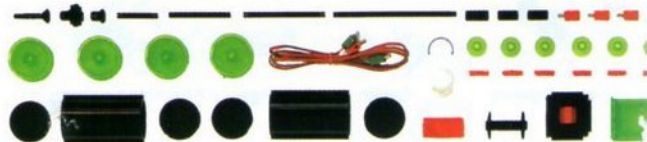

MASTER DISCOVERY + S-MOTOR

Der große motorisierte Grundbaukasten aus der DISCOVERY-Serie: MASTER DISCOVERY (30 307) und DISCOVERY SET (30 299) in einem.

Art.-Nr. 30 309.
Grundbaukasten mit S-Motor. Bauanleitung für 17 Modelle. Ohne Batterie.
Über 400 Bauteile.

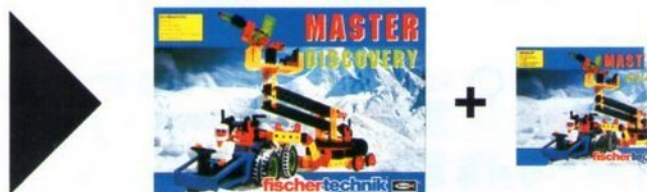

ans.

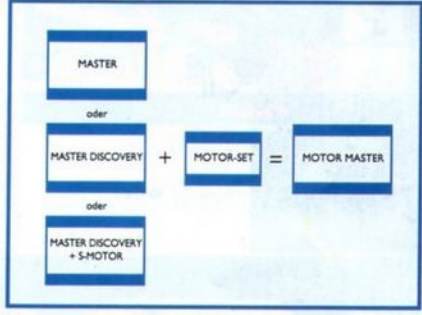
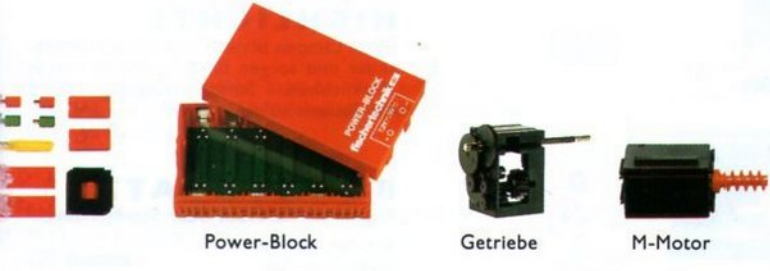

sforderung.

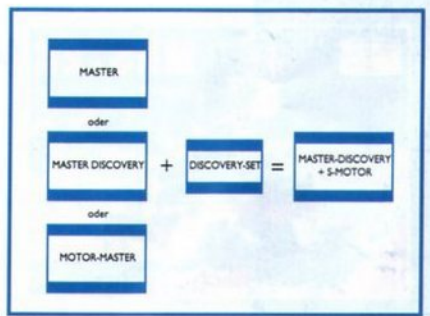

MASTER PLUS. Ideen ohne Grenzen.

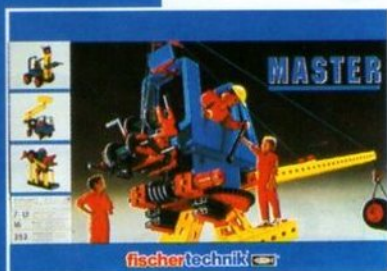

oder



oder



oder



sind Voraussetzung für



NEU



FIGUREN

Lastwagen fahren, Hubschrauber fliegen oder einen Kran bedienen. Die drei starken Typen sorgen für viel Action.

RAUPEN

Mit Ketten und Raupen entstehen Planier- raupen und andere Baustellenfahrzeuge oder ein Förderband.

HIGHLIGHTS

Beide Lampen blinken unabhängig voneinander und sorgen für Blinkeffekte wie in Wirklichkeit. Stromversorgung durch 9V-Batteriehalter.

RUMMELPLATZ

Riesenrad, Karussell oder Schiffschaukel.

Art.-Nr. 30 313

Ergänzungs-Set.

HELI STARS

Drei Helicopter für verschiedene Einsätze und ein Spezial-Transporter.

Art.-Nr. 30 321

Ergänzungs-Set.

GALAXY

Drei starke Modelle für galaktische Abenteuer vollgepackt mit anspruchsvoller Technik.

Art.-Nr. 30 322

Ergänzungs-Set.

SPECIAL TRUCKS

Einsatzfahrzeuge mit Teleskopausleger, Abschleppvorrichtung oder Schwerlastanhänger.

Art.-Nr. 30 317

Ergänzungs-Set.

SKY HOPPERS

Vom historischen Doppeldecker über ein Wasserflugzeug bis zum modernen Ultra-Leichtflieger.

Art.-Nr. 30 320

Ergänzungs-Set.

STARLIFTERS

Profis wollen hoch hinaus. Satte 135 cm mißt der Gesamtausleger des Molenkrans. Und besondere technische Leckerbissen ermöglichen bisher nicht gekannte Spielmöglichkeiten.

Art.-Nr. 30 316

Ergänzungs-Set der TOP-EDITION-Reihe.

ADVENTURE PARK

Einsteigen und Platz nehmen im Vergnügungspark: ein Riesenrad mit knapp 70 cm Höhe, ein Ranger für die besonders Mutigen, ein Rotationsspeder für Schwindelfreie und ein Flugzeugkarussell für die Jet-Piloten von morgen.

Art.-Nr. 30 318

Ergänzungs-Set der TOP-EDITION-Reihe. Bauanleitung für 4 Großmodelle.

Art.-Nr. 30 311.
Ergänzungs-Set.
Auch mit JUNIOR-Serie kombinierbar.
Über 60 Bauteile.



Art.-Nr. 30 312
Ergänzungs-Set. Bauanleitung für 4 Modelle. Motorisierung mit M-Motor möglich.
Über 240 Bauteile.



Bergungsraupe

Förderband

Derrickkran

Planierraupe

Art.-Nr. 30 315
Ergänzungs-Set.
9V-Batteriehalter. Ohne Batterie. Aufrüstbar mit SPECIAL-Set LAMPEN (30 264) auf eine Lichterkette.
Über 40 Bauteile.



Bauanleitung für 3 Modelle. Motorisierung mit M-Motor möglich.
200 Bauteile.



Riesenrad

Schaukel

Karussell

Bauanleitung für 4 Modelle. Motorisierung mit M-Motor möglich.
Über 120 Bauteile.



Helicopter

LKW + Hubschauber

Transporthubschrauber

Bauanleitung für 3 Modelle. Motorisierung mehrerer Funktionen mit S-Motor möglich.
Über 400 Bauteile.

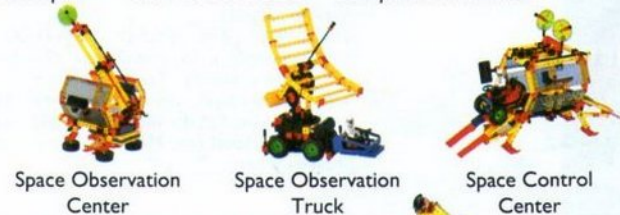

Space Observation Center

Space Observation Truck

Space Control Center

Bauanleitung für 4 Modelle, Motorisierung mit M-Motor möglich.
Über 150 Bauteile.

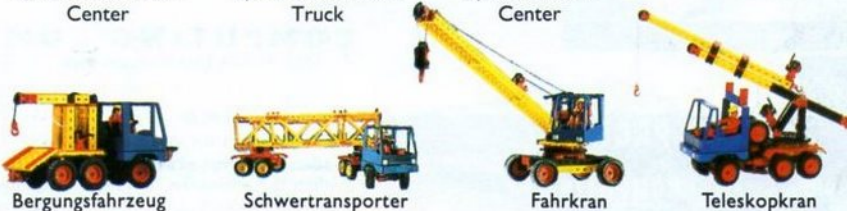

Bergungsfahrzeug

Schwertransporter

Fahrkran

Teleskopkran

Bauanleitung für 7 Modelle. Teilweise sind 2 Modelle gleichzeitig baubar. Motorisierung mit S-Motor möglich.
Über 280 Bauteile.



Flugzeug mit Tower

Doppeldecker

Ultra-Leichtflieger

Piper Alpha

Schulflugzeug

Wasserflugzeug

Bauanleitung für 3 Großmodelle.
„Direct-Drive“-Getriebetechnologie. Doppelachs-Synchron-Lenkung.
Motorisierung: mehrfach motorisierbar mit S-Motor. Ideal kombinierbar mit MASTER PLUS Ergänzungs-Set HIGHLIGHTS (30 315).
Über 800 Bauteile.

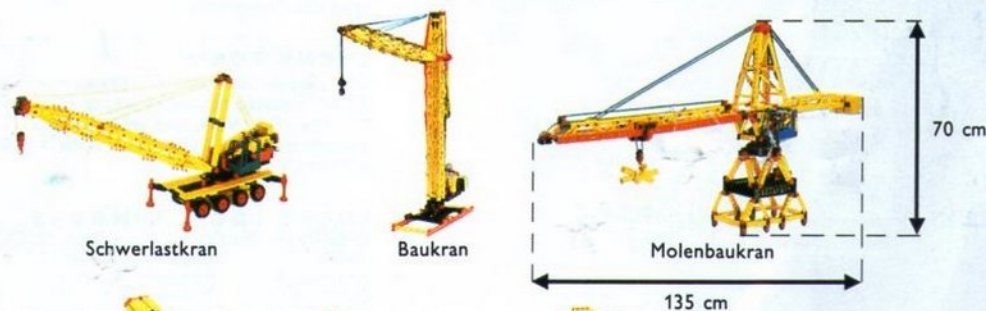

Schwerlastkran

Baukran

Molenbaukran

135 cm

70 cm

„Direct Drive“-Getriebetechnologie, Antrieb des „Flugzeugkarussells“ mit echter Propellerkraft.

Motorisierung mit M- und S-Motor möglich. Ideal kombinierbar mit MASTER PLUS Ergänzungs-Set HIGHLIGHTS (30 315) und SPECIAL-Set LAMPEN (30 264).
Über 900 Bauteile.



Ranger

Rotationsspeeder

Riesenrad

Flugzeugkarussell

Die PROFI-Linie. Spitzentechnik für

9-99 Jahre



I'M WALKING

Der neue Baukasten zum Thema BIONIC: Lustige High-Tech Laufmaschinen nach Vorbildern aus der Natur. Drei Sechsfüßler, zwei Vier- und ein Zweibeiner für das Technikabenteuer der Extraklasse.

Art.-Nr. 30 493
PROFI-Baukasten. Enthält S-Motor, Getriebeteile und 9 V-Batteriehalter (ohne Batterie). Bitte nur Alkaline-Batterien verwenden.
6 Modelle. Über 380 Bauteile. Ausführliches Baubuch.



Betty

10-99 Jahre

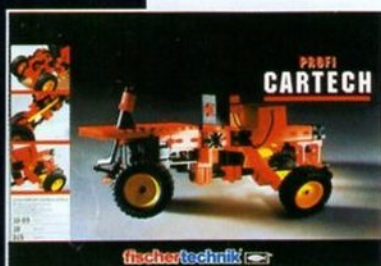

CARTECH

Allradantrieb, Allradlenkung, Achsschenkelenkung, Getriebe, Kardan, Differential. Fahrzeugtechnik total! CARTECH zeigt mit faszinierenden Modellen, was dahintersteckt.

Art.-Nr. 30 492
PROFI-Baukasten.
Enthält S-Motor, Differential, Kardangelen, „Direct-Drive“-Getriebe-Technologie und 9 V-Batteriehalter (ohne Batterie). 19 Modelle. Über 300 Bauteile. Ausführliches 100 Seiten starkes Experimentier-Handbuch. Ideal mit MASTER-Serie kombinierbar.



Heckmotor und Differential



Differential-getriebe

12-99 Jahre



SENSORIC

Mit Sensoren berührungslos schalten und automatisieren. Vom Händetrockner zum Geldautomaten, vom Tresor bis zur Parkhausschranke. Der Baukasten zeigt mit realitätsnahen Modellen, wie's funktioniert.

FLIP FLOP, das Herzstück des PROFI SENSORIC verstärkt und speichert die Signale der Sensoren. Man kann an diesem Baustein zwei Sensoren (Magnet-, Licht-, Wärmesensor oder Tester) anschließen und damit zwei Ausgänge (Motoren, Lampen oder Summer) schalten. Mit Empfindlichkeitsregler und 4 LED-Funktionsanzeige.

Art.-Nr. 30 491
PROFI-Baukasten. Enthält FLIP-FLOP-Baustein, Lichtsensor (Fototransistor), Magnetsensor (Reedkontakt), Wärmesensor (NTC-Widerstand), Taster, S-Motor, Getriebe, Summer und 9 V-Batteriehalter (ohne Batterie). 10 Modelle. Über 430 Bauteile. Ausführliches 92 Seiten starkes Experimentier-Handbuch. Ideal mit MASTER-Serie und PROFI COMPUTING kombinierbar.



Welle und Kegelradantrieb



Differential

12-99 Jahre



COMPUTING COMBI-PACK

Art.-Nr. 30 330. Das Komplettpaket für Einsteiger bestehend aus:

COMPUTING

Der Baukasten für alle Computer-Freaks zum Bau von faszinierenden Modellen aus der Welt der Computer. Enthält 3 S-Motoren, 6 Taster, 4 Lampen, 2 Fototransistoren, 20polige Steckerbuchse, Experimentierplatte. 12 Modelle. Über 800 Bauteile. Ausführliches, über 100 Seiten starkes Experimentier-Handbuch.

INTERFACE

Das Interface dient zur Steuerung der Modelle und ist das Verbindungsglied zwischen Computer und fischertechnik-Modell. 8 Digital-, 2 Analogeingänge und 4 Motorausgänge. Erweiterbar durch ein zweites Interface (30 520). Anschluß am Druckerausgang des Computers.

LUCKY LOGIC

Die Super-Software für IBM-kompatible PC's, AMIGA's und ATARI's macht Modellsteuerung zum Kinderspiel. Für alle EGA, VGA und monochrome Grafikkarten. Disketten enthalten für IBM-kompatible, AMIGA 500/600/1200/2000/4000, ATARI ST.

LUCKY LOGIC WINDOWS

Die neue Windows-Version von LUCKY LOGIC mit vielen neuen Features: integriertes Zeitglied, interner Zeit-Controller, Interrupt-Modus, Random-Generator, Unterstützung von Sound Blaster-Karten, On-line Hilfe-Funktion. Modellsteuerung und -programmierung mit Windows-Komfort. Für alle Windows-tauglichen Rechner ab Windows 3.1.

Alle Elemente des COMBI-Baukastens sind auch einzeln erhältlich:

COMPUTING. PROFI-Baukasten. Art.-Nr. 30 490

INTERFACE. Art.-Nr. 30 520

LUCKY LOGIC. Software. Art.-Nr. 30 521

LUCKY LOGIC WINDOWS. Software. Art.-Nr. 30 522

Stromversorgung Special-Set POWER-SUPPLY/Netzgerät (30180) zusätzlich erforderlich!



Flip-Flop-Baustein



Garageneinfahrt (mit Schranke)



Kurvenschreiber



CD-Player



Codekartenleser mit automatischem Einzug



Sortierer



Interface



NEU

Windows-Version

Profis.



Herbie



Charly



Henry



Bernie



Woody



Schaltgetriebe und Lenkung



2-Gang-Getriebe



Getriebe



Rückwärtsgang und Kettenantrieb



Drehschemellenkung



Allradlenkung



Kraftübertragung



Schaltgetriebe



Pendelachse und Differential



Achsschenkelenkung



Allradantrieb und Knicklenkung



Rückwärtsgang



Fahrzeug mit Master-Teilen



Getriebe mit Rückwärtsgang



Fahrzeug mit Schaltgetriebe



Geldautomat



Sortierband



Presse/Stempelmaschine



Händetrockner



Bonbonautomat



Dosieranlage



Eierkühlmaschine



Schatztruhe (als Tresor)



Reaktionsspiel



Geldautomat



Paket-Wendeanlage



Roboter



Tresor (mit Code-Schloß)



Plotter



Turtle



Reaktionstester



Melodie-Spiel



Software

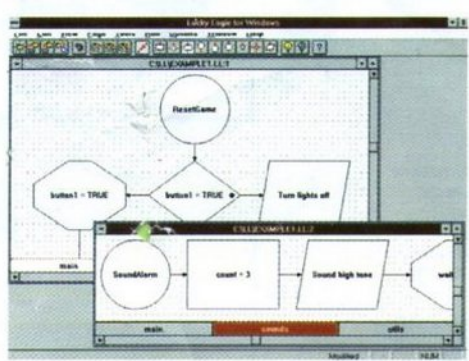

Lucky Logic Windows

SPECIAL EFFECTS

Mehr Bauteile für mehr Modelle und neue Ausbaustufen.
Passend zu allen fischertechnik-Baukästen.



BOX 1000

Art.-Nr. 30 383
Große Sortierwanne mit Bauplatte 1000.



SPECIAL 2000

Unbegrenzte Baumöglichkeiten für alle, die keine Bauanleitung brauchen. Dieses Set eignet sich speziell für technische Modelle oder als großes Ergänzungs-Set zu vorhandenen Baukästen.

Art.-Nr. 30 326
Großes Basis-Bauteile-Set in BOX 1000 mit Sortiereinrichtung und Bauplatte 1000. Ohne Bauanleitung. Über 800 Bauteile.

BAUSTEINE

Universelles Basis-Baumaterial, insbesondere für technische Modelle.

Art.-Nr. 30 259
Verschiedene Grundbausteine.

WINKELTRÄGER

Ideal zum Ausbau von Brücken, Kränen und Türmen.

Art.-Nr. 30 266
Verschiedene gerade Statikteile.

FÜHRERHAUS

Für Besitzer von mehreren MASTER PLUS-Sets, die 2 Fahrzeuge gleichzeitig bauen wollen.

Art.-Nr. 30 267
Bauteile für eine komplette Fahrerkabine incl. Lenkung.

BOGENSTÜCKE

Gebogene Statikteile. Verwendbar z.B. in Riesenrädern oder Brücken.

Art.-Nr. 30 265
Verschiedene gebogene Statikteile.

POWER SUPPLY

Die stationäre Stromversorgung »aus der Steckdose«.

Art.-Nr. 30 180
Universelles Festspannungs-Netzgerät 8 V.

POWER BLOCK

Die mobile Stromversorgung für Fahrzeuge.

Art.-Nr. 30 263
Batterie- und Akkuhalter für 6 Mignonzellen (ohne Batterien/Akkus).

POWER CONTROLLER

Regelung von Geschwindigkeit und Rechts-/Linkslauf.

Art.-Nr. 30 181
Regler für POWER BLOCK (30 263) und POWER SUPPLY/Netzgerät (30 180).



LAMPEN

Die Basisausrüstung zur Beleuchtung. In Kombination mit dem MASTER PLUS-Set HIGHLIGHTS (30 315) entstehen echte Lichtketten und Laufflichter.

Art.-Nr. 30 264
4 Lampen mit verschiedenfarbigen Leuchtkappen.



M-MOTOR

Wegen seiner hohen Laufleistung speziell zur Motorisierung größerer, schwerer Fahrzeuge und Maschinen geeignet.

Art.-Nr. 30 261
M-Motor mit Getriebe und Kabeln.



S-MOTOR

Er treibt Seilwinden, Propeller, Drehkränze, Radarschirme, Kranhaken und Greifzangen an.

Art.-Nr. 30 262
S-Motor mit Getriebe und Kabeln.



BOX 500

Art.-Nr. 30 386
Der kompakte Sammelkasten mit Bauplatte 500 und Sortiersystem für Kleinteile.



BAUPLATTE 1000

Art.-Nr. 30 381
Die große fischertechnik Grundbauplatte.

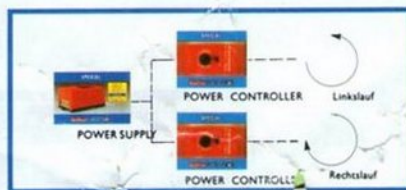
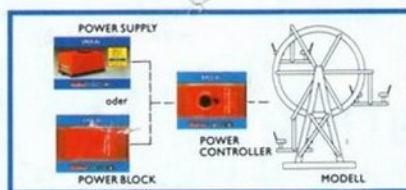

Ein Wort zum Thema Sicherheit. Spielen mit Strom verlangt Aufmerksamkeit. Deshalb ist fischertechnik z. B. Netzgerät und Regleinheit getrennt. An der Regleinheit kommt somit nur noch eine völlig ungefährliche 8 V-„Spiel“-Spannung an. Ein weiteres Sicherheits-Plus: der Batterie-/Akkuhalter POWER BLOCK hat eine eingebaute Sicherung, die jede Gefahr bei Verwendung von Akkus ausschließt. Nicht umsonst tragen fischertechnik Produkte das Zeichen „GS“ für geprüfte Sicherheit.

fischerwerke
Artur Fischer GmbH & Co. KG
Weinhalde 14-18
D-72178 Waldachtal
Tel. 074 43/12-4 90
Fax: 074 43/12-5 91

Das von diesem Angebot abweichende fischertechnik-Schulprogramm vertreibt:
Cornelsen-Experimenta GmbH & Co.
Holzhauser Straße 76
D-13509 Berlin
Tel. 0 30/43 59 02-0
Fax: 0 30/4 32 20 54

Ing. Oskar Kauffert
Handelsges. mbH
Wurmstraße 42
A-1120 Wien
Tel. 02 22/8 15 15 00-0
Fax: 02 22/8 12 15 17 15

Max Bersinger AG
Zürcherstr. 505
CH-9015 St. Gallen
Tel. 0 71/31 25 25
Fax: 0 71/31 27 24