

fischertechnik®

Club-Modell 2/79

»Bauanleitung »Verladeanlage mit Förderband«

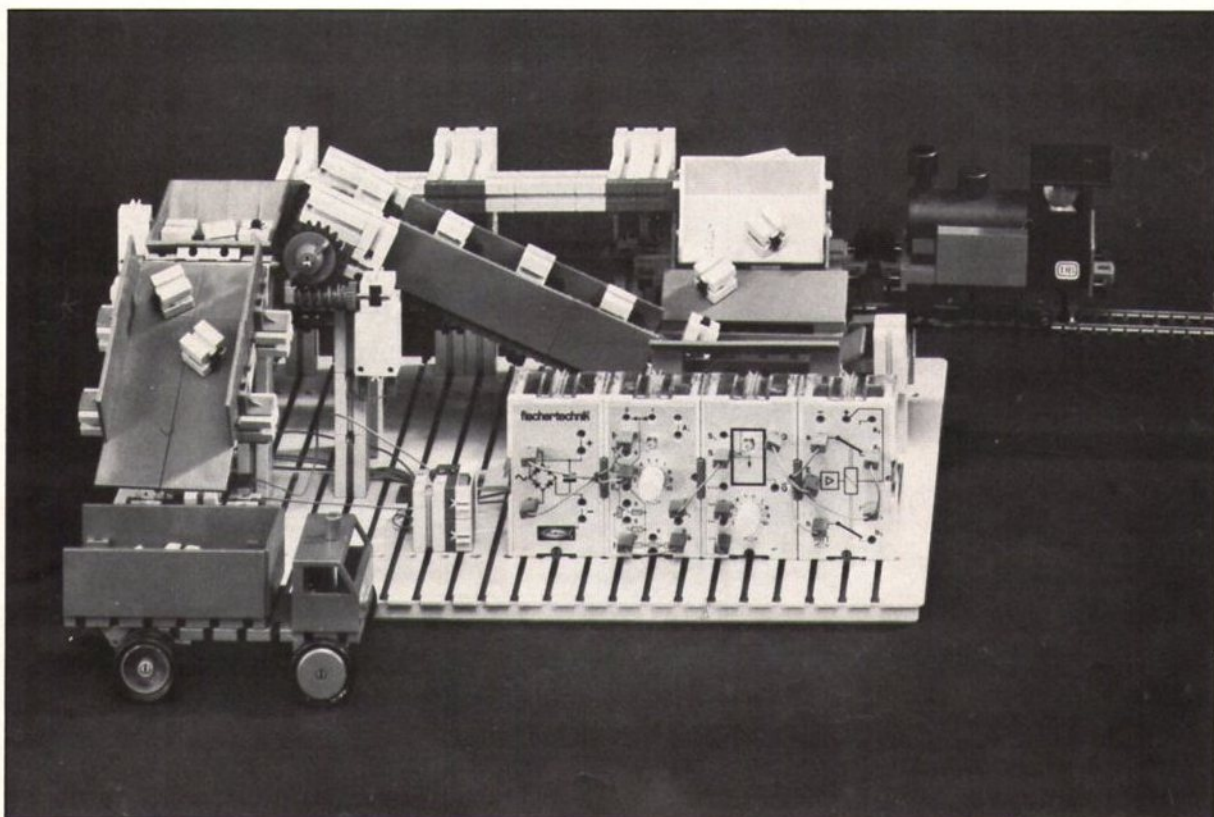

„Zeit ist Geld.“ Diese Devise gilt heute mehr denn je. Besonders im Arbeitsleben ist das spürbar, wo Tätigkeiten inzwischen von Computern und Maschinen übernommen werden, die früher viele Arbeitskräfte banden. Manchmal ist nicht einmal komplizierte Elektronik sondern lediglich ein mechanischer Trick notwendig, um einen großen Rationalisierungseffekt zu erzielen. So ähnlich geht es unserem diesmal vorgestellten Club-Modell. Die Verladeanlage mit Förderband, verantwortlich für den Materialfluß von der Schiene auf die Straße, ist im Prinzip eine rein mechanische Angelegenheit. Die eingebaute fischer-technik-Elektronik übernimmt nur Steuerfunktionen, die auch von Hand ausgeübt werden könn-

ten. Aber Automation ist nun mal Trumpf, und wir wollten Euch keine veraltete Technik vorstellen. Die Funktion der Anlage läuft wie folgt ab: Die Lok fährt mit der Lore auf die Rampe. Dabei wird eine Lichtschranke unterbrochen, die das Förderband in Bewegung setzt. In Höhe der Abladestelle sorgt ein fest montierter Hebel für den Kippvorgang. Das Förderband ist mit einem Mono-Flop als Zeitschalter gekoppelt, so daß nach einer einstellbaren Zeit das Band sich automatisch abschaltet. Die weitere Verladung auf Lastwagen erfolgt auf Tastendruck, wobei sich der Sammelbehälter oberhalb des Förderbandes hebt und sein Material auf die Rutsche kippt.

Baustufe 1:

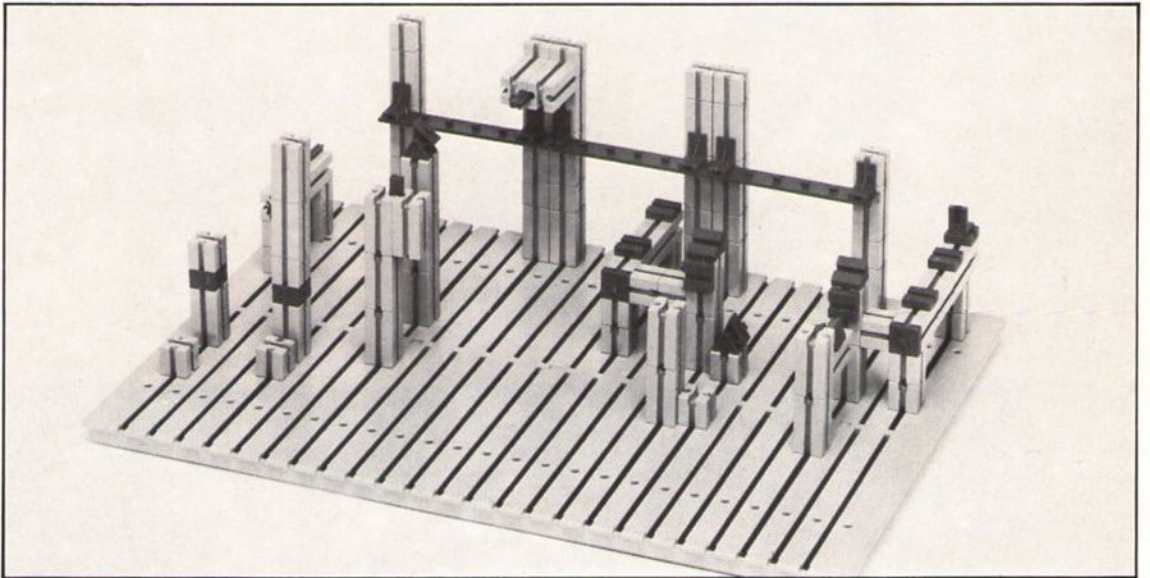

Baustufe 2: Rutsche für LKW-Verladung

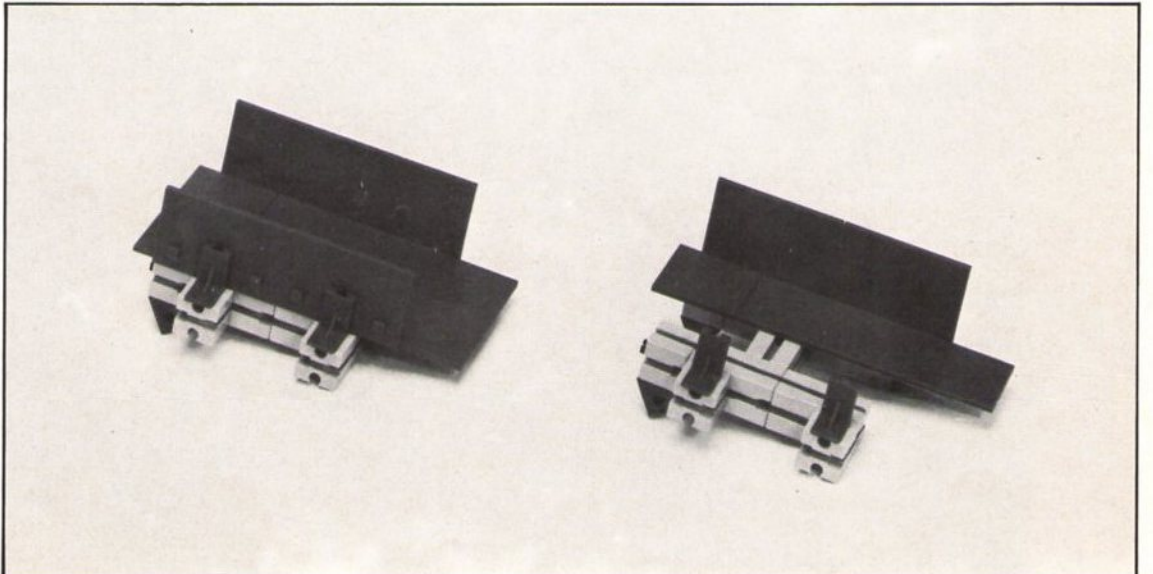

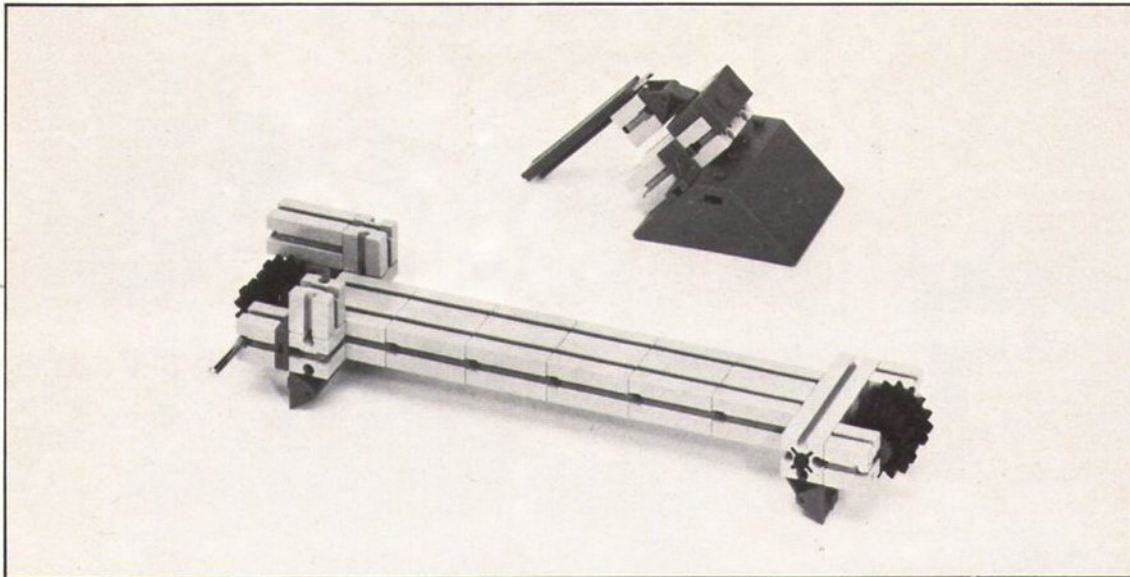

Baustufe 3: Förderbandunterbau und Sammelbehälter mit Kippvorrichtung für LKW-Verladung

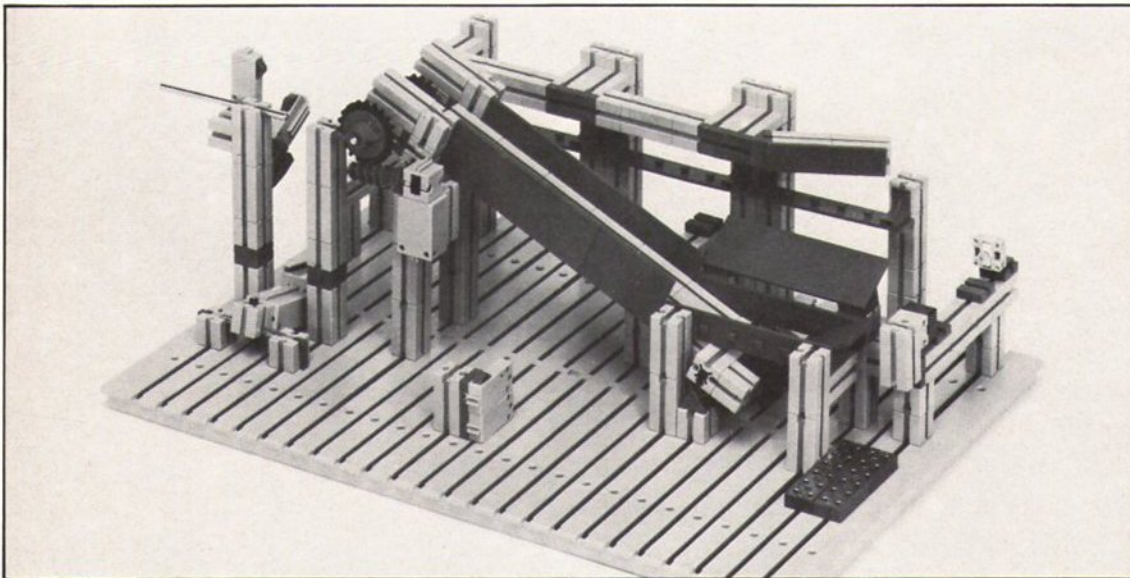

▲ **Baustufe 4:** von vorn

▼ **Baustufe 5:** von hinten

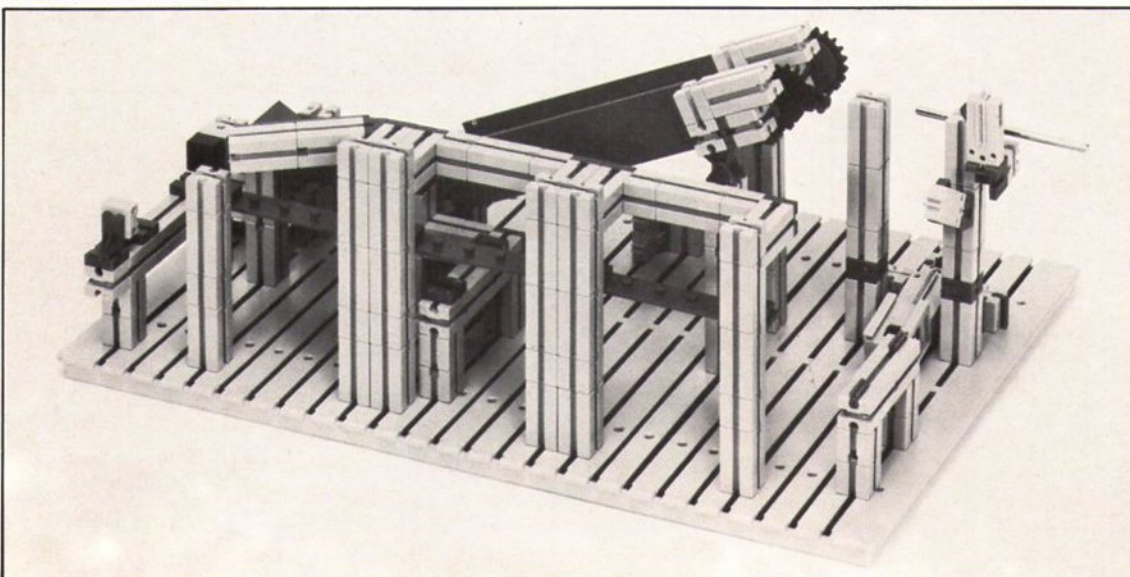

Stückliste Verladeanlage mit Förderband

- 81 Bausteine 30
- 48 Bausteine 15
- 11 Bausteine 15 m. rd. Zapfen
- 1 Flachnabe
- 2 Mini-Motoren 6 Volt
- 1 Getriebehälter mini mit Schnecke, m 1,5
- 3 Verteilerplatten einpolig grün
- 1 Verteilerplatte einpolig rot
- 20 Flachstecker grün
- 21 Flachstecker rot
- 1 Elektronik-Grundbaustein
- 1 Elektr.-Relais-Baust. RB I (h 4)
- 1 E-Gleichrichter-Baustein
- 1 Elektronik-Mono-Flop-Baust.
- 1 Hub-Getriebe
- 1 Hub-Zahnstg. 60 m. Rändelst.
- 2 Klemmbuchsen 5 (m. Federr.)
- 4 Klemmzahnräder Z 15 (schwarz)
- 4 mini-Taster
- 1 Leuchtstein m. Steckfassung
- 5 Gelenksteine 15
- 1 Fotowiderstand T 90011
- 1 Großbauplatte 390 x 270
- 2 Winkelsteine gleichseitig
- 6 Winkelsteine gleichschenkelig
- 1 Zahnrad Z 20
- 2 Achsen 50
- 6 Verbindungsstücke 15
- 6 Verbindungsstücke 30
- 3 Verbindungsstücke 45
- 1 Störlichtkappe Bohrung 4,0
- 194 Kettenglieder
- 4 Riegelscheiben
- 24 Förderglieder
- 24 Raupenbeläge
- 26 Bausteine 5
- 1 Schaufelseite rechts
- 1 Schaufelseite links
- 2 Schaufel-Zwischenteile
- 2 Achsen 80
- 1 Linsenstecklampe
- 1 Baustein V 15 Eck
- 2 Bauplatten 15x30 mit Zapfen
- 5 Bauplatten 15x90 rot m. Zapfen
- 2 Bauplatten 30x30 mit Zapfen
- 7 Bauplatten 30x45 mit Zapfen
- 6 Bauplatten 30x90 rot m. Zapfen
- 13 Winkelsteine 10x15x15
- 1 Zwischenstück 5x15x30
- 1 Prellbock
- 2 Puffer
- 4 m Kabel 1-adrig
- Schienen

Schienen-Aufbau

- 16 Bausteine 30
- 2 Bausteine 15
- 8 Bausteine 7,5
- 4 Bausteine 5
- 12 Verbindungsstücke 15
- 2 Verbindungsstücke 45
- 2 Winkelsteine rechtwinklig
- 2 Bausteine 15 mit 2 Zapfen

Stückliste Lastwagen

- 2 Grundplatten 90 x 45
- 2 Bauplatten 30 x 90
- 1 Bauplatte 30 x 45
- 2 Winkelsteine gleichschenkelig
- 2 Bausteine 5
- 2 Gelenksteine 15
- 1 K-Achse mit Vierkantansatz
- 1 Lenkbalken
- 4 Räder 23
- 6 Reifen 30
- 2 Radachsen 15 x 15 x 5,5
- 1 Klemmbuchse 10
- 1 Führerhaus 45 rot
- 4 Winkelsteine 10 x 15 x 15
- 2 Bausteine V 15 Eck

Stückliste Lorenwagen

- 1 Grundplatte 90 x 45
- 4 Radlager
- 2 Radsätze
- 2 Pufferstangen
- 4 Puffer
- 4 Lorenlager
- 1 Kipplore
- 3 Bausteine 5
- 2 Verbindungsstücke 15



fischer-werke
 Artur Fischer GmbH & Co. KG
 7244 Tumlingen/Waldachtal 3
 Kreis Freudenstadt
 Telefon (074 43) 12-1

fischer-austria
 Joh.-Steinböck-Straße 2
 A-2345 Brunn am Gebirge

fischertechnik Schweiz
 Vogelsangstraße 11
 CH-8307 Effretikon

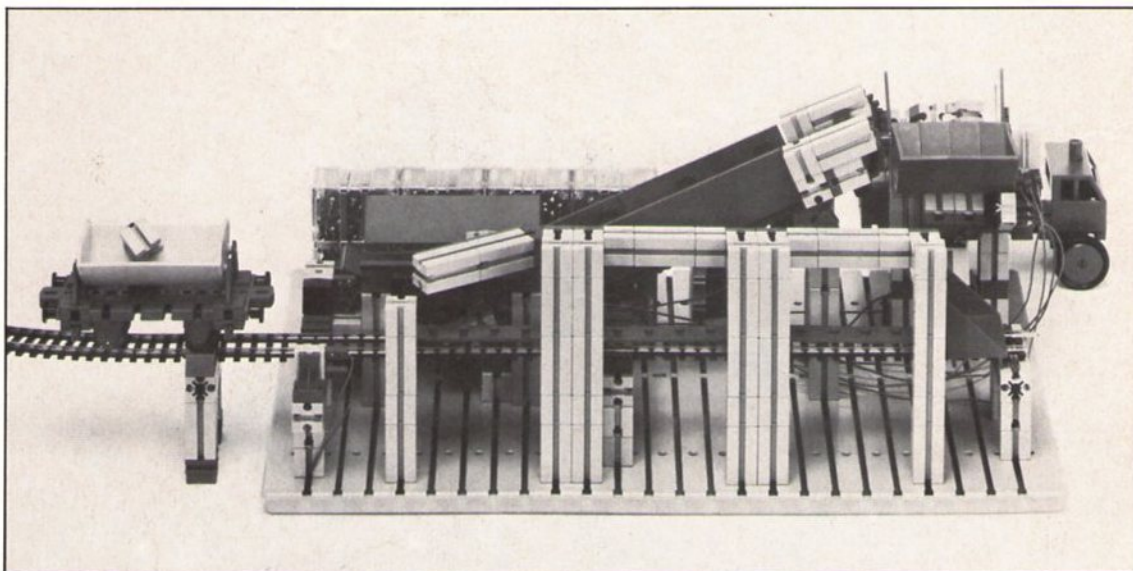

Baustufe 6: Endstufe mit der fischertechnik-Bau-Spiel-Bahn. Für den LKW, den Lorenwagen und die Schienenrampe geben separate Stücklisten den Teilebedarf an.

